



BOXLED

Centrale per il controllo di luci a LED
Control unit for LED lights
Logique de commande pour le contrôle des lampes à LED
Central para el control de las luces por LED
Steuerung zur Kontrolle der LED-Lichter
Unidade para controlo de luzes a LED
Centralka do sterowania oświetleniem diodami LED



1 - AVVERTENZE PER LA SICUREZZA

⚠ ATTENZIONE !

Per la sicurezza delle persone è importante rispettare queste istruzioni e conservarle per utilizzi futuri.

Leggere attentamente le istruzioni prima di eseguire l'installazione.

La progettazione e la fabbricazione dei dispositivi che compongono il prodotto e le informazioni contenute nel presente manuale rispettano le normative vigenti sulla sicurezza. Ciò nonostante un'installazione e una programmazione errata possono causare gravi ferite alle persone che eseguono il lavoro e a quelle che useranno l'impianto. Per questo motivo, durante l'installazione, è importante seguire attentamente tutte le istruzioni riportate in questo manuale.

2 - INTRODUZIONE AL PRODOTTO

La centrale di comando BOXLED, insieme al sensore notte QUADRO, permette l'accensione e lo spegnimento automatico delle luci da giardino a led Key Automation.

BOXLED aziona automaticamente durante le ore notturne fino a 20 luci led (FIG.1), BOXLED XL fino a 64 luci led (FIG.2).

Il sistema (Night Light System) accende o spegne le luci dopo 15 minuti dal superamento della soglia impostata.

Con la centrale è possibile regolare l'intensità della luce di ciascuna uscita su 5 livelli di intensità mantenendo premuto il tasto del trasmettitore o degli ingressi a pulsante associati. L'intensità della luce impostata verrà memorizzata anche per le successive accensioni.

CODICE	DESCRIZIONE
BOXLED	Centrale per controllo luci a led Key Automation, fino a 20 luci
BOXLEDXL	Centrale per controllo luci a led Key Automation, fino a 64 luci

CARATTERISTICHE ELETTRICHE	BOXLED	BOXLED XL
alimentazione	Vac 90 ~ 260 50-60 Hz	90 ~ 260 50-60 Hz
potenza max	W 25	100
potenza stand-by	W <0,5	<0,5
carico massimo uscite	24 Vdc	1=20W (MAX 40W) 2=20W 3=20W 4= 20W (MAX 40W) 80W MAX TOTALI
		5 luci da 18 led per ognuna delle 4 uscite 20 luci da 18 led per 1 uscita

CARATTERISTICHE GENERICHE	BOXLED	BOXLED XL
grado di protezione	IP 54	54
dimensioni (L - P - H)	mm 160 - 90 - 200	222 - 110 - 275
temperatura di esercizio	°C -20 + 55	-20 + 55
N° max trasmettitori memorizzabili	30 trasmettitori	30 trasmettitori

SPECIFICHE TECNICHE CAVI ELETTRICI

Utilizzare CAVO DUE POLI di adeguata sezione per ogni singola uscita, tutti i comuni devono arrivare ed essere uniti all'interno della centrale

3 - VERIFICHE PRELIMINARI

⚠ ATTENZIONE !

Prima di installare il prodotto verificare e controllare i seguenti punti:

- Posizionare il sensore notte QUADRO in una zona prevalentemente soleggiata
- Fissare BOXLED in posizione riparata e non esposta direttamente alla luce solare
- Utilizzare collegamenti elettrici adeguati alle correnti richieste
- Verificare che l'alimentazione rispetti i valori delle caratteristiche tecniche.

4 - INSTALLAZIONE DEL PRODOTTO

COLLEGAMENTI ELETTRICI

- Progettare e disegnare l'impianto sulla pianta del proprio giardino (Fig.3), avendo cura di verificare preventivamente il numero massimo di luci per ogni zona e la lunghezza massima e conseguente sezione di ogni cavo. Fare attenzione al numero di massimo di luci collegabili.

⚠ ATTENZIONE !

Il numero di luci corrisponde al numero di strisce led da 18 led ciascuna all'interno di ogni lampada e NON corrisponde necessariamente al numero di lampade (seguire TABELLA 1 e Fig.4)

STIKDW, STIKDB, STIKDD, STIKUW, STIKUB, STIKUD, STIKMW, STIKMB, STIKMD, STIKFW, STIKFB, STIKFD, STIKVW, STIKVB, STIKVD	1 LUCE
STIKTW, STIKTB, STIKTD	2 LUCI
TONDA*	3 LUCI
ST60, ST100	4 LUCI

*Il livello di luce non è regolabile (sempre 100%)

- Una volta conteggiato il numero totale di luci verificare se il modello di BOXLED scelto sia adeguato seguendo TABELLA 2

TABELLA 2

	Luci Max totali	Luci Max mod. TONDA
BOXLED	20 (25W)	4 TOTALI
BOXLEDXL	64 (80W)	5X2 CANALI (10 TOTALI)

ESEMPIO LUCI MASSIME PER USCITA

	1	2	3	4
BOXLED	20	0	0	0
BOXLEDXL	32	0	0	32

ESEMPIO LUCI MASSIME CON LAMPADA TONDA

	1	2	3	4
BOXLED	4 (TONDA)	3	3	2
BOXLEDXL	5 (TONDA)	17	17	5 (TONDA)

SEZIONE CAVO PER SINGOLA USCITA (U1)

LUNGHEZZA [M]	NUMERO LUCI			
	1 - 5	6 -10	11 - 20	21 - 32
10	2X0,75 H05RNF	2X0,75 H05RNF	2X0,75 H05RNF	2X0,75 H05RNF
	2X0,75 H05RNF	2X0,75 H05RNF	2X0,75 H05RNF	2X1 H05RNF H07RNF
15	2X0,75 H05RNF	2X0,75 H05RNF	2X1 H05RNF H07RNF	2X1,5 H07RNF
	2X0,75 H05RNF	2X0,75 H05RNF	2X1 H05RNF H07RNF	2X1,5 H07RNF
25	2X0,75 H05RNF	2X1 H05RNF H07RNF	2X1,5 H07RNF	2X2,5 H07RNF
	2X0,75 H05RNF	2X1 H05RNF H07RNF	2X1,5 H07RNF	2X2,5 H07RNF
50	2X0,75 H05RNF	2X1,5 H07RNF	2X2,5 H07RNF	2X2,5 H07RNF
	2X0,75 H05RNF	2X1 H05RNF H07RNF	2X2,5 H07RNF	2X2,5 H07RNF
75	2X0,75 H05RNF	2X1,5 H07RNF	2X2,5 H07RNF	2X2,5 H07RNF
	2X0,75 H05RNF	2X1,5 H07RNF	2X2,5 H07RNF	2X2,5 H07RNF
100	2X1 H05RNF H07RNF	2X1,5 H07RNF	2X2,5 H07RNF	2X2,5 H07RNF
	2X1 H05RNF H07RNF	2X1,5 H07RNF	2X2,5 H07RNF	2X2,5 H07RNF

□ BOXLED ■ BOXLED XL

• Posizionare la centrale in una zona che possa essere sempre a vista dalla posizione in cui si desidera azionare il trasmettitore radio. Tutti i collegamenti dalla centrale alle luci sono in bassissima tensione di sicurezza (Fig.5).

• Posizionare il sensore notte in prossimità della centrale in zona soleggiata, collegarlo tra COM e SEN (Fig. 1 e 6). Il collegamento è in bassissima tensione di sicurezza.

• Collegare le luci in parallelo all'uscita desiderata tra COM e 1, tra COM e 2, tra COM e 3, tra COM e 4 (Fig. 1). Fare attenzione al numero massimo di luci collegabili ad ogni uscita (Tab.2). Per la giunzione dei cavi si può utilizzare il connettore preisolato autospellante opzionale 3MJ (sezione max 1,5 mm²) (Fig. 7).

• Collegare gli eventuali pulsanti di tipo "monostabile" in bassissima tensione agli ingressi dedicati tra COM e INP1, tra COM e INP2, tra COM e INP3 o tra COM e INP4 (Fig. 1). Ogni pulsante controlla la relativa zona. Mantenendo il pulsante premuto viene regolata l'intensità della relativa zona.

• Collegare la spina di alimentazione (Fig.8). L'alimentazione della centrale può variare fra 90 - 260 Vac. Se non fosse possibile utilizzare la spina di alimentazione in dotazione chiamare un elettricista professionista per il collegamento alla rete elettrica;

⚠ ATTENZIONE !

NON manomettere la spina di alimentazione e NON collegare l'alimentazione di rete se non si è un elettricista professionista!

Per ognuno dei cavi collegati alla centrale deve essere utilizzato un pressacavo di dimensioni appropriate. Inoltre per impedire l'ingresso di condensa, acqua o roditori, l'entrata cavi deve essere adeguatamente sigillata utilizzando specifici gel o materiali per la protezione di vie cavi.

- Procedere alla programmazione della centrale nel paragrafo successivo

PROGRAMMAZIONE CON DISPLAY ESTERNO OPZIONALE DYL

Oltre che con i pulsanti a bordo della centrale, il sistema può essere programmato anche con il display esterno opzionale DYL. Alcune funzioni avanzate possono essere programmate solo tramite DYL (Fig.9-1T)

REGOLAZIONE INTENSITÀ LUCE LED/FUNZIONE TONDA

Questa programmazione consente di regolare l'intensità della luce dei led durante la notte.

Dopo aver memorizzato un trasmettitore a 4 canali sarà possibile regolare l'intensità di ogni uscita associata mantenendo premuto il tasto del trasmettitore. Rilasciato il tasto l'intensità della luce impostata verrà memorizzata anche per le successive accensioni

FASE	DESCRIZIONE	ESEMPIO
1	Premere e rilasciare il pulsante MENU per un numero di volte uguale all'uscita che si vuole attivare: 1 volta per l'uscita 1, 2 volte per l'uscita 2, 3 volte per l'uscita 3, 4 volte per l'uscita 4	
2	Il LED D1 effettua un numero di lampeggi corrispondente all'uscita selezionata intervallati da una pausa di 1 secondo	
3	Premere e mantenere premuto il pulsante MENU per più di 3 secondi	
4	Il led rimane spento	
5	Rilasciare il pulsante MENU	
6	Il led inizierà ad eseguire dei lampeggi lenti. Premere il pulsante MENU in corrispondenza del livello desiderato 1° lampeggio:livello 1 (bassa luminosità) 2° lampeggio:livello 2 3° lampeggio:livello 3 (default di fabbrica) 4° lampeggio:livello 4 5° lampeggio:livello 5 (alta luminosità) 6° lampeggio funzione TONDA: ATTENZIONE in questa modalità non è possibile impostare il livello di luce	
7	Dopo aver premuto il pulsante MENU, il LED D1 eseguirà 4 lampeggi veloci	

REGOLAZIONE LIVELLO LUCE AMBIENTE

Questa programmazione consente di regolare l'intervento del sensore luce in base al livello di luce ambientale

FASE	DESCRIZIONE	ESEMPIO
1	Premere cinque volte il pulsante MENU	
2	Il LED D1 esegue cinque lampeggi veloci seguiti da una pausa	
3	Premere e mantenere premuto il pulsante MENU per più di 3 secondi	
4	Il led rimane spento	
5	Rilasciare il pulsante MENU	
6	Il led inizierà ad eseguire 3 lampeggi lenti. Premere il pulsante MENU in corrispondenza del livello desiderato 1° lampeggio:livello 1 (attivazione con bassa luminosità ambientale) 2° lampeggio:livello 2 (attivazione con media luminosità ambientale - default di fabbrica) 3° lampeggio:livello 3 (attivazione con alta luminosità ambientale)	
7	Dopo aver premuto il pulsante MENU, il LED D1 eseguirà 4 lampeggi veloci	

PROGRAMMAZIONE DELLE 4 USCITE (1, 2, 3, 4) TRAMITE DYL

Tramite il display programmatore esterno DYL è possibile escludere ogni singola uscita dal funzionamento con sensore notte QUADRO.

Impostando il valore a 1 il sensore viene escluso e l'attivazione dell'uscita avverrà solamente tramite trasmettitore oppure tramite pulsante via filo. Impostando il valore a 2 (default) l'attivazione dell'uscita avverrà tramite sensore notte QUADRO. In questo caso è possibile cambiare lo stato dell'uscita tramite trasmettitore o pulsante ma il giorno successivo il sensore ritornerà ad attivare l'uscita in modo automatico.

PROGRAMMAZIONE TRASMETTITORI

ATTENZIONE: quando BOXLED viene alimentato il LED D2 emetterà dei lampeggi che corrispondono alla tipologia di codifica radio impostata:

- 1 lampeggio lungo=nessuna codifica radio impostata
- 2 lampeggi=FIX CODE
- 3 lampeggi=ROLLING CODE

FASE	DESCRIZIONE	ESEMPIO
1	Premere e rilasciare il pulsante RADIO per un numero di volte uguale all'uscita che si vuole attivare: 1 volta per l'uscita 1, 2 volte per l'uscita 2, 3 volte per l'uscita 3, 4 volte per l'uscita 4, 5 volte per l'uscita PREIMPOSTATA (tasto 1= uscita 1, tasto 2 = uscita 2, tasto 3 = uscita 3, tasto 4 = uscita 4)	
2	Il LED D2 effettua un numero di lampeggi corrispondente all'uscita selezionata intervallati da una pausa di 1 secondo	
3	Entro 10 secondi premere per almeno 2 secondi il tasto del radiocomando che si vuole memorizzare	
4	Se la memorizzazione è andata a buon fine il LED D2 emetterà un lampeggio lungo	
5	Per memorizzare un altro radiocomando sulla stessa uscita ripetere il punto 3	
Nota	Dopo 7 secondi di inattività la centrale esce automaticamente dalla fase di programmazione	

CANCELLAZIONE SINGOLO TRASMETTITORE

FASE	DESCRIZIONE	ESEMPIO
1	Premere il pulsante RADIO fino a quando si accende il LED (circa 3 secondi). Rilasciare il tasto	
2	Entro 10 secondi premere un tasto del radiocomando che si vuole cancellare fino a quando il LED D2 si spegne. Rilasciare il tasto del radiocomando	
3	Dopo circa 1 secondo dal rilascio del tasto il LED D2 comincia a lampeggiare	
4	Confermare la cancellazione premendo il pulsante RADIO	
5	Se la cancellazione è andata a buon fine il LED D2 emetterà 1 lampeggio lungo	
Nota	Dopo 7 secondi di inattività la centrale esce automaticamente dalla fase di cancellazione	

CANCELLAZIONE TOTALE CODICI RADIO

FASE	DESCRIZIONE	ESEMPIO
1	Premere e mantenere premuto il pulsante RADIO fino a quando si accende il LED D2 (circa 2 secondi) e poi si spegne (circa 2 secondi). Rilasciare il tasto	
2	Dopo circa 1 secondo dal rilascio del tasto il LED D2 inizia a lampeggiare	
3	Per la cancellazione di tutta la memoria premere il tasto RADIO in corrispondenza del terzo lampeggio	
4	Se la cancellazione è andata a buon fine il LED D2 emetterà 1 lampeggio lungo	

RESET CENTRALE

PARAMETRI DI DEFAULT	VALORI	DEFAULT
INTENSITÀ LED CANALE 1		3
INTENSITÀ LED CANALE 2		3
INTENSITÀ LED CANALE 3		3
INTENSITÀ LED CANALE 4		3
OUTPUT 1 SENSORE LUCE ATTIVO	1 - 2	2
OUTPUT 2 SENSORE LUCE ATTIVO	1 - 2	2
OUTPUT 3 SENSORE LUCE ATTIVO	1 - 2	2
OUTPUT 4 SENSORE LUCE ATTIVO	1 - 2	2
LIVELLO LUCE AMBIENTE	1-3	2

FASE	DESCRIZIONE	ESEMPIO
1	Premere e mantenere premuto il pulsante MENU fino a quando si accende il LED D1 (circa 3 secondi) e poi si spegne (circa 3 secondi). Rilasciare il tasto	
2	Dopo circa 1 secondo dal rilascio il LED D1 inizia a lampeggiare	
3	Per il reset e reimpostazione valori di fabbrica premere il tasto MENU in corrispondenza del terzo lampeggio	
4	Se il reset è andato a buon fine il LED D1 eseguirà 4 lampeggi veloci	

MESSAGGI DI ERRORE



2 lampeggi veloci LED D1 + pausa = SOVRACCARICO USCITA 1
3 lampeggi veloci LED D1 + pausa = SOVRACCARICO USCITA 2
4 lampeggi veloci LED D1 + pausa = SOVRACCARICO USCITA 3
5 lampeggi veloci LED D1 + pausa = SOVRACCARICO USCITA 4
6 lampeggi veloci LED D1 + pausa = ECCESSIVA TEMPERATURA
L'errore si resetta disalimentando la centrale.

5 - COLLAUDO E MESSA IN SERVIZIO

L'impianto può essere messo in servizio dopo il collaudo di un tecnico qualificato che deve effettuare le prove richieste dalla normativa di riferimento in funzione dei rischi presenti, verificando il rispetto di quanto previsto dalle normative dell'applicazione.

ESCLUSIONE FUNZIONAMENTO CREPUSCOLARE SULL'USCITA

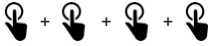
Tramite questa programmazione è possibile escludere il funzionamento crepuscolare sull'uscita desiderata. All'esclusione del crepuscolare l'uscita funzionerà solamente tramite comando radio oppure tramite l'ingresso della scheda.

FASE	DESCRIZIONE	ESEMPIO
1	Premere e rilasciare il pulsante MENU per un numero di volte specifico relativo all'uscita sulla quale si vuole disattivare il funzionamento con crepuscolare: 6 volte uscita 1, 7 volte uscita 2, 8 volte uscita 3, 9 volte uscita 4,	
2	Il LED D1 effettua un numero di lampeggi corrispondente al numero di pressioni eseguite intervallati da una pausa di 1 secondo	
3	Premere e mantenere premuto il pulsante MENU per più di 3 secondi	
4	Il led rimane spento	
5	Rilasciare il pulsante MENU	
6	Il led inizierà ad eseguire 2 lampeggi lenti. Premere il pulsante MENU in corrispondenza del livello desiderato 1° lampeggio crepuscolare disattivato 2° lampeggio crepuscolare attivato	
7	Dopo aver premuto il pulsante MENU, il LED D1 eseguirà 4 lampeggi veloci	

ESCLUSIONE FUNZIONAMENTO CREPUSCOLARE TEMPORANEO SU DI UN'USCITA

Per escludere temporaneamente il funzionamento del sensore crepuscolare su di una uscita mantenere premuto l'ingresso corrispondente all'uscita da escludere per più di 35 secondi.

A questo punto l'uscita verrà spenta per tutto il tempo in cui l'ingresso sarà attivo. Alla disattivazione dell'ingresso sarà ripristinato il normale funzionamento.

1 - SAFETY WARNINGS

⚠ CAUTION !

To ensure personal safety it is important to follow these instructions and keep them for future reference.

Read the instructions carefully before proceeding with installation.

The design and manufacture of the devices making up the product and the information in this manual are compliant with current safety standards. However, incorrect installation or programming may cause serious injury to those working on or using the system. Compliance with the instructions provided here when installing the product is therefore extremely important.

2 - INTRODUCING THE PRODUCT

In combination with the QUADRO light sensor, BOXLED control unit is able to switch the Key Automation LED garden lights on and off automatically.

BOXLED is able to operate up to 20 LED lights automatically during the hours of darkness (FIG.1), BOXLED XL up to 64 LED lights (FIG.2). The Night Light System turns the lights on or off 15 minutes after the set threshold is exceeded.

The control unit enables the user to dim the led light of each output to 5 different brightness settings, by simply pressing and holding the transmitter button or associated button inputs. The set led light brightness will be memorised for subsequent activations

CODE	DESCRIPTION
BOXLED	Key Automation led light control unit, up to 20 lights
BOXLEDXL	Key Automation led light control unit, up to 64 lights

ELECTRICAL DATA		BOXLED	BOXLED XL
power supply	Vac	90 ~ 260 50-60 Hz	90 ~ 260 50-60 Hz
max power	W	25	100
power stand-by	W	<0,5	<0,5
maximum output load	24Vdc	25W MAX	1=20W (MAX 40W) 2=20W 3=20W 4= 20W (MAX 40W) 80W MAX TOTAL
		five 18-led lights for each of the 4 outputs / twenty 18-led lights for 1 output	sixteen 18-led lights for each of the 4 outputs / thirty-two 18-led lights for outputs 1, 4

GENERIC DATA		BOXLED	BOXLED XL
protection degree	IP	54	54
dimensions (L - D - H)	mm	160 - 90 - 200	222 - 110 - 275
operating temperature	°C	-20 + 55	-20 + 55
max. number of transmitters storage		30 transmitters	30 transmitters

ELECTRIC CABLE TECHNICAL SPECIFICATIONS

Use a TWO-WIRE CABLE of suitable gauge for every single output; all the common wires must arrive and be interconnected inside the control unit.

3 - PRELIMINARY CHECKS

⚠ CAUTION !

Before installing the product, perform the following checks and inspections:

- Position the QUADRO night-light sensor in a sunny area
- Fix the BOXLED in a sheltered location not exposed to direct sunlight
- Use electrical connections suitable for the currents required
- Check that the power supply conforms to the values in the technical specifications

4 - INSTALLING THE PRODUCT

ELECTRIC CONNECTIONS

- Plan and design the system on the plan of your garden (Fig.3), taking care to check the maximum number of lights for each zone and the maximum length and consequent gauge of each cable in advance. Do not exceed the maximum number of connectible lights.

⚠ CAUTION !

The number of lights refers to the number of strips of 18 LEDs each inside each lamp and does NOT necessarily correspond to the number of lamps (refer to TABLE 1 and Fig.4)

TABLE 1

STIKDW, STIKDB, STIKDD, STIKUW, STIKUB, STIKUD, STIKMW, STIKMB, STIKMD, STIKFW, STIKFB, STIKFD, STIKVW, STIKVB, STIKVD	1 LIGHT
STIKTW, STIKTB, STIKTD	2 LIGHTS
TONDA*	3 LIGHTS
ST60, ST100	4 LIGHTS

*Light intensity is not adjustable (always 100%)

- After counting the total number of lights verify if the model of BOXLED chosen is correct referring to TABLE 2

TABLE 2

	Max. total lights	Max. lights mod. TONDA
BOXLED	20 (25W)	4 TOTALS
BOXLEDXL	64 (80W)	5X2 CHANNEL (10 TOTALS)

EXAMPLE OF MAXIMUM LIGHTS PER OUTPUT

	1	2	3	4
BOXLED	20	0	0	0
BOXLEDXL	32	0	0	32

EXAMPLE OF MAXIMUM LIGHTS WITH TONDA LIGHT

	1	2	3	4
BOXLED	4 (TONDA)	3	3	2
BOXLEDXL	5 (TONDA)	17	17	5 (TONDA)

CABLE GAUGE FOR SINGLE OUTPUTS (U1)

LENGTH [M]	NUMBER OF LIGHTS			
	1 - 5	6 -10	11 - 20	21 - 32
10	2X0,75 H05RNF	2X0,75 H05RNF	2X0,75 H05RNF	2X0,75 H05RNF
15	2X0,75 H05RNF	2X0,75 H05RNF	2X0,75 H05RNF	2X1 H05RNF H07RNF
25	2X0,75 H05RNF	2X0,75 H05RNF	2X1 H05RNF H07RNF	2X1,5 H07RNF
50	2X0,75 H05RNF	2X1 H05RNF H07RNF	2X1,5 H07RNF	2X1,5 H07RNF
75	2X0,75 H05RNF	2X1 H05RNF H07RNF	2X2,5 H07RNF	2X2,5 H07RNF
100	2X1 H05RNF H07RNF	2X1,5 H07RNF	2X2,5 H07RNF	2X2,5 H07RNF

BOXLED BOXLED XL

- Place the control unit in a zone which is always visible from the position where you intend to operate the radio transmitter. All connections from the control unit to the lights are in safety extra-low voltage (Fig.5).
- Place the light sensor close to the control unit in a sunny position; connect it between COM and SEN (Fig. 1 and 6). The connection is at safety extra-low voltage.
- Parallel-connect the lights to the chosen output between COM and 1, between COM and 2, between COM and 3 or between COM and 4 (Fig. 1). Do not exceed the maximum number of connectible lights for each output (Tab.2). Cables can be joined together using the optional self-stripping, pre-insulated connector 3MJ (max gauge 1.5 mm²) (Fig. 7).
- Connect any extra-low voltage "hold-to-run" buttons to the specific inputs between COM and INP1, between COM and INP2, between COM and INP3 or between COM and INP4 (Fig. 1). Every button controls the relative zone. Holding the button down dims the lights in the relative zone.
- Connect the power supply plug (Fig.8). The control unit power supply is at voltage 90 – 260 Vac. If it is not possible to use the power supply plug provided, have the mains connection made by a qualified electrician.

⚠ CAUTION !

DO NOT tamper with the power supply plug and DO NOT connect the mains power supply unless you are a qualified electrician!

For each of the cables connected to the control unit, an appropriately sized cable gland must be used. Furthermore, to prevent condensation, water infiltration or rodents entry, the entrance must be sealed using specific gels.

- Program the control unit as described in the next point

PROGRAMMING WITH OPTIONAL DYL EXTERNAL DISPLAY

Apart from with the buttons on the control unit, the system can also be programmed with the optional DYL external display. Some advanced functions can only be programmed using the DYL (Fig.9-EN)

ADJUST LED BRIGHTNESS/TONDA FUNCTION

This setting enables adjustment of the led intensity during night-time hours.

After memorising a 4-channel transmitter, the brightness of each associated output can be adjusted as required by pressing and holding the transmitter button. On release of the button, the light brightness will also be memorised for subsequent activations

PH.	DESCRIPTION	EXAMPLE
1	Press and release the MENU button a number of times equal to the number of the output to be activated: once for output 1, twice for output 2, three times for output 3, four times for output 4	
2	The D1 LED will flash a number of times equal to the number of the output selected, with 1 second pauses between flashes	
3	Press and hold the button MENU for more than 3 seconds	
4	The led remains off	
5	Release button MENU	
6	The led emits some slow flashes. Press the MENU button corresponding to the required brightness 1st flash: level 1 (low brightness) 2nd flash: level 2 3rd flash: level 3 (factory setting) 4th flash: level 4 5th flash: level 5 (high brightness) 6th flash TONDA function: ATTENTION in this mode you cannot adjust light intensity	
7	After pushing MENU button, the led emits 4 quick flashes	

AMBIENT LIGHT LEVEL ADJUSTMENT

This setting enables adjustment of the light sensor activation on the basis of ambient light.

PH.	DESCRIPTION	EXAMPLE
1	Press the button MENU five times	
2	LED D1 emits five quick flashes followed by a pause	
3	Press and hold the button MENU for more than 3 seconds	
4	The led remains off	
5	Release button MENU	
6	The led emits 3 slow flashes. Press the MENU button corresponding to the required brightness 1st flash: level 1 (activation with low ambient light) 2nd flash: level 2 (activation with medium ambient light - factory setting) 3rd flash: level 3 (activation with high ambient light)	
7	After pushing MENU button, the led emits 4 quick flashes	

PROGRAMMING THE 4 OUTPUTS (1, 2, 3 AND 4) WITH DYL

Operation of each single output with the QUADRO light sensor can be disabled using the DYL external programmer display. When the value is set as 1, the sensor is disabled and the output will only be activated using the transmitter or the button connected by wire. When the value is set as 2 (default), the output will be activated by the QUADRO light sensor. In this case, the status of the output can be changed using the transmitter or button, but the next day automatic control of the output by the sensor will be restored.

TRANSMITTER PROGRAMMING

CAUTION: when BOXLED is powered, LED D2 will flash a set number of times corresponding to the type of radio code set:

- 1 long flash = no radio code set
- 2 flashes = FIXED CODE
- 3 flashes = ROLLING CODE

PH.	DESCRIPTION	EXAMPLE
1	Press and release RADIO button a number of times equal to the number of the output to be activated: once for output 1, twice for output 2, three times for output 3, four times for output 4 five times for output PRESET (button 1 = output 1, button 2 = output 2, button 3 = output 3, button 4 = output 4)	
2	The LED D2 will flash a number of times equal to the number of the output selected, with 1 second pauses between flashes	
3	Press the key of the remote control to be memorised within 10 seconds, holding it down for at least 2 seconds	
4	If the memorisation has been successful, the LED D2 will give one long flash	
5	To memorise another remote control on the same output, repeat point 3	
N.B.	If no commands are given for 7 seconds, the control board automatically quits the programming mode	

CANCELLATION OF A SINGLE TRANSMITTER

PH.	DESCRIPTION	EXAMPLE
1	Press the RADIO button on the receiver until the LED lights up (about 3 seconds). Release the key	
2	Press the key of the remote control to be deleted within 10 seconds, holding it down until the LED D2 goes out. Release the remote control key	
3	About 1 second after the key is released, the LED D2 on the receiver starts to flash	
4	Confirm the deletion by pressing the RADIO button	
5	If the deletion has been successful, the LED D2 will give one long flash	
N.B.	If no commands are given for 7 seconds, the control board automatically quits the deletion mode	

COMPLETE CANCELLATION OF RADIO CODES

PH.	DESCRIPTION	EXAMPLE
1	Press the button RADIO and hold it down until the LED D2 lights up (about 2 seconds) and then goes out (about 2 seconds). Release the key	
2	About 1 second after the key is released, the LED D2 starts to flash	
3	To clear the entire memory, press the RADIO button on the third flash	
4	If the deletion has been successful, the LED D2 will give one long flash	

RESET CONTROL UNIT

DEFAULT PARAMETERS	VALUES	DEFAULT
CHANNEL 1 LIGHT INTENSITY	1 - 6	3
CHANNEL 2 LIGHT INTENSITY	1 - 6	3
CHANNEL 3 LIGHT INTENSITY	1 - 6	3
CHANNEL 4 LIGHT INTENSITY	1 - 6	3
OUTPUT 1 LIGHT SENSOR	1 - 2	2
OUTPUT 2 LIGHT SENSOR	1 - 2	2
OUTPUT 3 LIGHT SENSOR	1 - 2	2
OUTPUT 4 LIGHT SENSOR	1 - 2	2
AMBIENT LIGHT LEVEL	1-3	2

PH.	DESCRIPTION	EXAMPLE
1	Press the MENU button and hold it down until the LED D1 lights up (about 3 seconds) and then goes out (about 3 seconds). Release the key	
2	About 1 second after the key is released, the LED D1 starts to flash	
3	To reset and restore the factory settings, press the MENU button on the third flash	
4	If the deletion has been successful, the LED D1 will give four quick flashes	

ERROR MESSAGES







2 rapid flashes on led D1+ PAUSE = overload on output 1
 3 rapid flashes on led D1+ PAUSE = overload on output 2
 4 rapid flashes on led D1+ PAUSE = overload on output 3
 5 rapid flashes on led D1+ PAUSE = overload on output 4
 6 quick flashes of LED D1 + pause = OVERHEATING
 To reset the error, disconnect the power supply to the control unit.

5 - TESTING AND COMMISSIONING

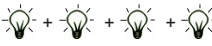
The system may be put into operation after testing by a qualified technician, who must perform the tests required by the relevant standards in relation to the risks present, to check that the installation complies with the relevant regulatory requirements.

EXCLUSION TWILIGHT FUNCTION ON AN OUTPUT

With this programming you can exclude twilight function on the desired output. Excluding the twilight function, the output will only work via radio control or via the input on the control unit.

PH.	DESCRIPTION	EXAMPLE
1	Press and release the MENU button for a specific number of times of the output that you want to turn off twilight function: 6 times output 1, 7 times output 2, 8 times output 3, 9 times output 4,	
2	The D1 LED performs a number of flashes corresponding to the number of presses carried out with a pause of 1 second between flashes.	
3	Press and hold the MENU button for more than 3 seconds	 >3s
4	The LED remains OFF	
5	Release the MENU button	
6	The LED will start emitting 2 slow flashes. Press the MENU button during the flash of the desired function 1st flash twilight function OFF 2nd flash twilight function ON	
7	After pushing MENU button, The D1 LED will perform 4 fast flashes	

TEMPORARY EXCLUSION TWILIGHT FUNCTION OF AN OUTPUT

To temporarily exclude twilight sensor function on an output, activate the input corresponding to the output to be excluded for more than 35 seconds. At this point, the output will be switched off as long as the input is active. Once the input is no longer activated the output will resume normal operation.

1 - CONSIGNES DE SÉCURITÉ

⚠ ATTENTION !

Pour la sécurité des personnes, il est important de respecter ces instructions et de les conserver pour pouvoir les consulter ultérieurement.

Lire attentivement les instructions avant d'effectuer l'installation.

La conception et la fabrication des dispositifs qui composent le produit et les informations contenues dans ce guide respectent les normes de sécurité en vigueur. Néanmoins, une installation et une programmation erronées peuvent causer de graves blessures aux personnes qui exécutent le travail et à celles qui utiliseront l'installation. C'est pourquoi il est important, durant l'installation, de suivre scrupuleusement toutes les instructions fournies dans ce guide.

2 - PRÉSENTATION DU PRODUIT

La logique de commande BOXLED, avec le capteur crépusculaire QUADRO, permet d'allumer et d'éteindre automatiquement les lampes de jardin à LED Key Automation.

BOXLED actionne automatiquement, durant les heures nocturnes, jusqu'à 20 lampes à LED (fig. 1), BOXLED XL jusqu'à 64 lampes à LED (fig. 2).

Le système (Night Light System) allume ou éteint les lumières au bout de 15 minutes une fois le seuil paramétré dépassé.

Avec la logique de commande BOXLED, il est possible de régler l'intensité lumineuse des LED de chaque sortie sur 5 niveaux d'intensité grâce à une pression continue sur la touche de l'émetteur ou des entrées à bouton associées. L'intensité de la lampe à LED paramétrée sera mémorisée pour les allumages suivants.

CODE	DESCRIPTION
BOXLED	Logique de commande pour le contrôle des lampes à LED Key Automation, jusqu'à 20 lampes
BOXLEDXL	Logique de commande pour le contrôle des lampes à LED Key Automation, jusqu'à 64 lampes

CARACTÉRISTIQUES ÉLECTRIQUES	BOXLED		BOXLED XL
	alimentation	Vac	90 ~ 260 50-60 Hz
puissance maximale	W	25	100
puissance stand-by	W	<0,5	<0,5
charge maximale des sorties	24 Vdc	25W MAX	1=20W (MAX 40W) 2=20W 3=20W 4= 20W (MAX 40W) 80W MAX TOTAUX
		5 lumières de 18 LED pour chacune des 4 sorties / 20 lumières de 18 LED pour 1 sortie	16 lumières de 18 LED pour chacune des 4 sorties / 32 lumières de 18 LED pour sorties 1, 4

PROPIÉDADES GENÉRICAS	BOXLED	BOXLED XL
degré de protection	IP 54	54
dimensions (L - P - H)	mm 160 - 90 - 200	222 - 110 - 275
température de fonctionnement	°C -20 + 55	-20 + 55
N° maximum telecommandes stockable	30 telecommandes	30 telecommandes

SPÉCIFICATIONS TECHNIQUES DES CÂBLES ÉLECTRIQUES

Utiliser UN CÂBLE À DEUX PÔLES ayant une section adéquate pour chaque sortie ; tous les câbles communs doivent pouvoir être réunis à l'intérieur de la logique de commande.

3 - VÉRIFICATIONS PRÉALABLES

⚠ ATTENTION !

Avant d'installer le produit, vérifier et contrôler les points suivants :

- Positionner le capteur nuit QUADRO dans une zone généralement ensoleillée
- Fixer BOXLED dans une position abritée qui ne soit pas directement exposée à la lumière du soleil
- Utiliser des câblages électriques adaptés aux courants nécessaires
- Vérifier que l'alimentation est conforme aux valeurs des caractéristiques techniques

4 - INSTALLATION DU PRODUIT

BRANCHEMENTS ÉLECTRIQUES

- Concevoir et dessiner l'installation selon le plan de son jardin (fig. 3), en vérifiant bien au préalable le nombre maximal de lampes pour chaque zone ainsi que la longueur maximale et donc la section de chaque câble. Faire attention au nombre maximal de lampes raccordables.

⚠ ATTENTION !

Le nombre de lampes correspond au nombre de bandes de LED de 18 LED chacune à l'intérieur de chaque éclairage mais PAS NÉCESSAIREMENT au nombre d'éclairages (suivre le tableau 1 et la fig. 4)

TABLEAU 1

STIKDW, STIKDB, STIKDD, STIKUW, STIKUB, STIKUD, STIKMW, STIKMB, STIKMD, STIKFW, STIKFB, STIKFD, STIKVW, STIKVB, STIKVD	1 LAMPE
TONDA*	3 LAMPES
STIKTW, STIKTB, STIKTD	2 LAMPES
ST60, ST100	4 LAMPES

*L'intensité de la lumière n'est pas réglable (toujours 100%)

• Une fois calculé le nombre total de lampes, vérifier si le modèle BOXLED choisi est adéquat selon les informations fournies dans le TABLEAU 2.

TABLEAU 2

	Lampes max. totales	Lampes max. totales mod. TONDA
BOXLED	20 (25W)	4 TOTALES
BOXLEDXL	64 (80W)	5X2 CANAUX (10 TOTALES)

EXEMPLE DE NOMBRE MAXIMAL DE LAMPES PAR SORTIE

	1	2	3	4
BOXLED	20	0	0	0
BOXLEDXL	32	0	0	32

EXEMPLE DE NOMBRE MAXIMAL AVEC LUMIÈRE TONDA

	1	2	3	4
BOXLED	4 (TONDA)	3	3	2
BOXLEDXL	5 (TONDA)	17	17	5 (TONDA)

SECTION DU CÂBLE POUR CHAQUE SORTIE (U1)

LONGUEUR [M]	NOMBRE DE LAMPES			
	1 - 5	6 -10	11 - 20	21 - 32
10	2X0,75 H05RNF	2X0,75 H05RNF	2X0,75 H05RNF	2X0,75 H05RNF
15	2X0,75 H05RNF	2X0,75 H05RNF	2X0,75 H05RNF	2X1 H05RNF H07RNF
25	2X0,75 H05RNF	2X0,75 H05RNF	2X1 H05RNF H07RNF	2X1,5 H07RNF
50	2X0,75 H05RNF	2X1 H05RNF H07RNF	2X1,5 H07RNF	2X1,5 H07RNF
75	2X0,75 H05RNF	2X1 H05RNF H07RNF	2X2,5 H07RNF	2X2,5 H07RNF
100	2X1 H05RNF H07RNF	2X1,5 H07RNF	2X2,5 H07RNF	2X2,5 H07RNF

BOXLED BOXLED XL

- Positionner la logique de commande dans une zone où elles sera toujours à portée de vue depuis la position d'actionnement de l'émetteur radio. Tous les raccordements de la logique de commande aux lampes sont en très basse tension de sécurité (fig. 5).
- Positionner le capteur crépusculaire à proximité de la logique de commande, dans une zone ensoleillée, et le raccorder entre COM et SEN (fig. 1 et 6). Le branchement est en très basse tension de sécurité.
- Raccorder les lampes en parallèle dans la sortie voulue entre COM et 1, COM et 2, COM et 3 ou COM et 4 (fig. 1). Faire attention au nombre maximal de lampes raccordables dans chaque sortie (tableau 2). Pour la jonction des câbles, il est possible d'utiliser le connecteur pré-isolé autodénudant en option 3MJ (section max. 1,5 mm²) (fig. 7).
- Raccorder d'éventuels boutons de type « monostable » en très basse tension aux entrées dédiées entre COM et INP1, COM et INP2, COM et INP3 ou COM et INP4 (fig. 1). Chaque bouton contrôle la zone correspondante. La pression continue sur le bouton permet de varier l'intensité des lampes de la zone correspondante.
- Raccorder la fiche d'alimentation (fig. 8). La logique de commande est alimentée en tension 90 – 260 Vca. S'il n'est pas possible d'utiliser la fiche d'alimentation fournie, appeler un électricien professionnel pour le raccordement de l'alimentation du secteur ;

⚠ ATTENTION !

NE PAS modifier la fiche d'alimentation et NE PAS raccorder l'alimentation du secteur: toujours s'adresser à un électricien professionnel!

Pour chacun des câbles connectés à la centrale de commande il faut utiliser un presse-étoupe de taille appropriée.

En outre, pour empêcher la pénétration de condensat, d'eau ou de rongeurs, l'entrée de câble doit être correctement scellée en utilisant des gels ou des matériaux spécifiques.

- Effectuer la programmation de la logique de commande décrite au paragraphe suivant

PROGRAMMATION AVEC ÉCRAN EXTÉRIEUR EN OPTION DYL

Le système peut être programmé non seulement avec les boutons présents sur la logique de commande mais aussi avec l'écran extérieur en option DYL. Certaines fonctions avancées ne peuvent être programmées que grâce au DYL (fig. 9-FR).

RÉGLAGE DE L'INTENSITÉ DE LA LUMIÈRE LED/FONCTION TONDA

Cette programmation permet de régler l'intensité des LED durant la nuit. Une fois un émetteur à 4 canaux mémorisé, il sera possible de régler l'intensité de chaque sortie associée grâce à une pression continue sur la touche de l'émetteur.

Une fois la touche relâchée, l'intensité de la lumière réglée sera également mémorisée pour les allumages suivants.

PH.	DESCRIPTION	EXEMPLE
1	Presser puis relâcher la touche MENU le nombre de fois correspondant au numéro de la sortie que l'on veut activer: 1 fois pour la sortie 1, 2 fois pour la sortie 2, 3 fois pour la sortie 3, 4 fois pour la sortie 4	
2	La LED D1 clignote le nombre de fois correspondant au numéro de la sortie sélectionnée avec une pause d'une seconde entre chaque clignotement	
3	Presser le bouton MENU et le garder enfoncé pendant plus de 3 secondes	
4	La LED reste éteinte	
5	Relâcher le bouton MENU	
6	La LED commencera à effectuer des clignotements lents. Presser le bouton MENU en correspondance du niveau souhaité 1er clignotement: niveau 1 (faible luminosité) 2e clignotement: niveau 2 3e clignotement: niveau 3 (réglage par défaut) 4e clignotement: niveau 4 5e clignotement: niveau 5 (forte luminosité) 6e clignotement fonction TONDA : ATTENTION dans ce mode, il n'est pas possible de régler l'intensité de la lumière	
7	Après avoir appuyé sur le bouton MENU, la LED D1 effectuera 4 clignotements rapides	

RÉGLAGE DU NIVEAU DE LA LUMIÈRE AMBIANTE

Cette programmation permet de régler l'intervention du capteur de lumière en fonction de la lumière ambiante

PH.	DESCRIPTION	EXEMPLE
1	Presser cinq fois le bouton MENU	
2	La LED D1 effectue cinq clignotements rapides suivis d'une pause	
3	Presser le bouton MENU et le garder enfoncé pendant plus de 3 secondes	
4	La LED reste éteinte	
5	Relâcher le bouton MENU	
6	La LED commencera à effectuer 3 clignotements lents. Presser le bouton MENU en correspondance du niveau souhaité 1er clignotement: niveau 1 (activation avec faible lumière ambiante) 2e clignotement: niveau 2 (activation avec lumière ambiante moyenne - réglage usine) 3e clignotement: niveau 3 (activation avec forte lumière ambiante)	
7	Après avoir appuyé sur le bouton MENU, la LED D1 effectuera 4 clignotements rapides	

PROGRAMMATION DES 4 SORTIES (1, 2, 3, 4) GRÂCE AU DYL

L'écran extérieur de programmation DYL permet d'exclure séparément chaque sortie du fonctionnement avec le capteur crépusculaire QUADRO. Le réglage de la valeur sur 1 exclut le capteur : l'activation de la sortie s'effectuera donc uniquement au moyen d'un émetteur ou d'un bouton par câble.

Le réglage de la valeur sur 2 (par défaut) sélectionne l'activation de la sortie grâce au capteur crépusculaire QUADRO. Dans ce cas, il est possible de changer l'état de la sortie grâce à un émetteur ou un bouton mais, le jour suivant, le capteur réactivera automatiquement la sortie.

PROGRAMMATION ÉMETTEURS

ATTENTION: quand BOXLED est mise sous tension, la LED D2 émet des clignotements qui correspondent au type de codage radio paramétré:

- 1 clignotement long=aucun codage radio paramétré
- 2 clignotements=CODE FIXE
- 3 clignotements=CODE TOURNANT

PH.	DESCRIPTION	EXEMPLE
1	Presser puis relâcher la touche RADIO le nombre de fois correspondant au numéro de la sortie que l'on veut activer: 1 fois pour la sortie 1, 2 fois pour la sortie 2, 3 fois pour la sortie 3, 4 fois pour la sortie 4, 5 fois pour la sortie PRÉDÉFINIE (bouton 1 = sortie 1, bouton 2 = sortie 2, bouton 3 = sortie 3, bouton 4 = sortie 4)	

2	La LED D2 clignote le nombre de fois correspondant au numéro de la sortie sélectionnée avec une pause d'une seconde entre chaque clignotement	
3	Dans les 10 secondes qui suivent, presser pendant au moins 2 secondes la touche de la radiocommande que l'on veut mémoriser	
4	Si la mémorisation a été correctement effectuée, le LED D2 émettra un clignotement long	
5	Pour mémoriser une autre radiocommande sur la même sortie, répéter le point 3	
Rem.	Au bout de 7 secondes d'inactivité, la logique de commande sort automatiquement de la phase de programmation	

EFFACEMENT D'UN ÉMETTEUR

PH.	DESCRIPTION	EXEMPLE
1	Presser la touche RADIO jusqu'à ce que la LED s'allume (3 secondes environ). Relâcher la touche	
2	Dans les 10 secondes qui suivent, presser une touche de la radiocommande que l'on veut effacer jusqu'à ce que la LED D2 s'éteigne. Relâcher la touche de la radiocommande	
3	Environ une seconde après que la touche a été relâchée, la LED D2 commence à clignoter	
4	Confirmer l'effacement en pressant la touche RADIO	
5	Si l'effacement a été correctement effectué, le LED D2 émettra 1 clignotement long	
Rem.	Au bout de 7 secondes d'inactivité, la logique de commande sort automatiquement de la phase d'effacement	

EFFACEMENT TOTAL DES CODES RADIO

PH.	DESCRIPTION	EXEMPLE
1	Presser sans le relâcher la touche RADIO jusqu'à ce que la LED D2 s'allume (2 secondes environ) puis s'éteigne (2 secondes environ). Relâcher la touche	
2	Environ une seconde après que la touche a été relâchée, la LED D2 commence à clignoter	
3	Pour effacer toute la mémoire, presser la touche RADIO au troisième clignotement	
4	Si l'effacement a été correctement effectué, le LED D2 émettra 1 clignotement long	

RÉINITIALISATION LOGIQUE DE COMMANDE

PARAMÈTRES PAR DÉFAUT	VALEURS	PAR DÉFAUT
INTENSITE LUMIERE CANAL 1	1 - 6	3
INTENSITE LUMIERE CANAL 2	1 - 6	3
INTENSITE LUMIERE CANAL 3	1 - 6	3
INTENSITE LUMIERE CANAL 4	1 - 6	3
OUTPUT 1 CAPTEUR LUMIERE	1 - 2	2
OUTPUT 2 CAPTEUR LUMIERE	1 - 2	2
OUTPUT 3 CAPTEUR LUMIERE	1 - 2	2
OUTPUT 4 CAPTEUR LUMIERE	1 - 2	2
NIVEAU LUMIERE AMBIANTE	1-3	2

PH.	DESCRIPTION	EXEMPLE
1	Presser sans le relâcher la touche MENU jusqu'à ce que la LED D1 s'allume (3 secondes environ) puis s'éteigne (3 secondes environ). Relâcher la touche	
2	Environ une seconde après que la touche a été relâchée, la LED D1 commence à clignoter	
3	Pour la réinitialisation et le réglage des valeurs d'usine, presser la touche MENU au troisième clignotement	
4	Si la réinitialisation a été correctement effectuée, le LED D1 émettra 4 clignotements rapides	

MESSAGES D'ERREUR

- 2 clignotements rapides LED D1 + PAUSE = surcharge sortie 1
- 3 clignotements rapides LED D1 + PAUSE = surcharge sortie 2
- 4 clignotements rapides LED D1 + PAUSE = surcharge sortie 3
- 5 clignotements rapides LED D1 + PAUSE = surcharge sortie 4
- 6 clignotements rapides LED D1 + pause = TEMPÉRATURE TROP ÉLEVÉE

L'erreur est réinitialisée en mettant la logique de commande hors tension.







5 - RÉCEPTION ET MISE EN SERVICE

L'installation peut être mise en service après l'essai de réception confié à un technicien qualifié, qui doit effectuer les essais prescrits par la norme de référence en fonction des risques présents et s'assurer que l'installation est conforme aux dispositions des normes.

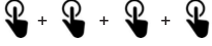
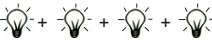
EXCLUSION FONCTIONNEMENT CRÉPUSCULAIRE SUR LA SORTIE

Avec cette programmation, vous pouvez exclure le fonctionnement crépusculaire sur la sortie désirée.

Après l'exclusion du crépusculaire, la sortie ne fonctionnera que par la commande radio ou par l'entrée de la carte.

PH.	DESCRIPTION	EXEMPLE
1	Appuyez et relâchez le bouton MENU un nombre de fois correspondant à la sortie sur laquelle vous souhaitez désactiver le fonctionnement crépusculaire : 6 fois la sortie 1, 7 fois la sortie 2, 8 fois la sortie 3, 9 fois la sortie 4	
2	La LED D1 effectue un nombre de clignotements correspondant au nombre de pressions effectuées interrompues par une pause d'une seconde	
3	Maintenez le bouton MENU enfoncé pendant plus de 3 secondes	
4	La LED reste éteinte	
5	Relâchez le bouton MENU	
6	La LED commencera à clignoter 2 fois lentement. Appuyez sur le bouton MENU au niveau souhaité 1er clignotement capteur nuit activé 2ème clignotement capteur nuit désactivé	
7	Après avoir appuyé sur le bouton MENU, la LED D1 effectuera 4 clignotements rapides	

EXCLUSION FONCTIONNEMENT CRÉPUSCULAIRE TEMPORAIRE SUR UNE SORTIE

Pour exclure temporairement le fonctionnement du capteur crépusculaire sur une sortie, maintenez enfoncée l'entrée correspondant à la sortie à exclure pendant plus de 35 secondes.

À ce stade, la sortie sera désactivée tant que l'entrée est active. Lorsque l'entrée sera désactivée, le fonctionnement normal sera rétabli.

1 - AVVERTENZE PER LA SICUREZZA

⚠️ ATENCIÓN !

Para la seguridad de las personas es importante respetar estas instrucciones y conservarlas para futuras consultaciones.

Lea detenidamente las instrucciones antes de realizar la instalación. El diseño y la fabricación de los dispositivos que componen el producto y las informaciones contenidas en este manual respetan las normativas vigentes sobre la seguridad. No obstante esto, una instalación y una programación incorrectas pueden provocar graves heridas a las personas que realizan el trabajo y a aquellas que utilizarán el sistema. Por dicho motivo, durante la instalación es importante respetar escrupulosamente todas las instrucciones mencionadas en este manual.

2 - INTRODUCCIÓN AL PRODUCTO

La central de mando BOXLED, junto con el sensor noche QUADRO, permite el encendido y apagado automático de las luces de jardín de LED Key Automation.

BOXLED acciona automáticamente durante la noche hasta 20 luces de LED (FIG.1), BOXLED XL hasta 64 luces de LED (FIG.2).

El sistema (Night Light System) enciende o apaga las luces después de 15 minutos de superar el umbral configurado. Con la central BOXLED se puede regular la intensidad de la luz por LED de cada una de las salidas en 5 niveles de intensidad, manteniendo presionado el pulsador del transmisor o las entradas de pulsador asociadas. La intensidad de la luz del LED regulada queda memorizada inclusive para los siguientes encendidos.

CÓDIGO	DESCRIPCIÓN
BOXLED	Central para el control de las luces por LED Key Automation, hasta 20 luces
BOXLEDXL	Central para el control de las luces por LED Key Automation, hasta 64 luces

PROPIEDADES ELÉCTRICAS		BOXLED	BOXLED XL
alimentación	Vac	90 ~ 260 50-60 Hz	90 ~ 260 50-60 Hz
potencia máxima	W	25	100
potencia stand-by	W	<0,5	<0,5
capacidad máxima de las salidas	24Vdc	25W MAX	1=20W (MAX 40W) 2=20W 3=20W 4= 20W (MAX 40W) 80W MAX TOTALES
		5 luces de 18 LED en cada una de las 4 salidas / 20 luces de 18 LED en 1 salida	16 luces de 18 LED en cada una de las 4 salidas / 32 luces de 18 LED en salidas 1, 4

PROPIEDADES GENÉRICAS		BOXLED	BOXLED XL
grados de protección	IP	54	54
dimensiones (L - P - A)	mm	160 - 90 - 200	222 - 110 - 275
temperatura de servicio	°C	-20 + 55	-20 + 55
Nº máx. de transmisores memorizables		30 emisores	30 emisores

ESPECIFICACIONES TÉCNICAS DE LOS CABLES ELÉCTRICOS

Utilice un CABLE DE DOS POLOS de sección adecuada por cada salida, todos los comunes deben llegar y estar conectados al interior de la central

3 - CONTROLES PRELIMINARES

⚠️ ATENCIÓN !

Antes de instalar el producto, compruebe y controle los siguientes puntos:

- Sitúe el sensor noche QUADRO preferentemente en una zona soleada
- Fije BOXLED en un lugar seguro y protegido contra la luz directa del sol
- Utilice conexiones eléctricas adecuadas para las corrientes requeridas
- Compruebe que la alimentación respete los valores de las características técnicas

4 - INSTALACIÓN DEL PRODUCTO

CONEXIONES ELÉCTRICAS

- Projete y diseñe el sistema en el plano de su jardín (Fig.3), comprobando previamente el número máximo de luces para cada zona y la longitud máxima y la consiguiente sección de cada cable. Tenga cuidado con el número máximo de luces que se pueden conectar.

⚠️ ATENCIÓN !

El número de luces corresponde al número de tiras de LED de 18 LED cada una en el interior de cada lámpara y NO corresponde necesariamente al número de lámparas (observe la TABLA 1 y la Fig.4)

TABLA 1

STIKDW, STIKDB, STIKDD, STIKUW, STIKUB, STIKUD, STIKMW, STIKMB, STIKMD, STIKFW, STIKFB, STIKFD, STIKVW, STIKVB, STIKVD	1 LUZ
STIKTW, STIKTB, STIKTD	2 LUCES
TONDA*	3 LUCES
ST60, ST100	4 LUCES

*El nivel de luz no es regulable (siempre 100%)

- Tras haber contado el número total de luces, compruebe si el modelo de BOXLED elegido sea adecuado observando la TABLA 2

TABLA 2

	Luces máx. totales	Luces máx. totales mod. TONDA
BOXLED	20 (25W)	4 TOTALES
BOXLEDXL	64 (80W)	5X2 CANALES (10 TOTALES)

EJEMPLO DE LUCES MÁXIMAS POR SALIDA

	1	2	3	4
BOXLED	20	0	0	0
BOXLEDXL	32	0	0	32

EJEMPLO DE LUCES MÁXIMAS CON LUZ TONDA

	1	2	3	4
BOXLED	4 (TONDA)	3	3	2
BOXLEDXL	5 (TONDA)	17	17	5 (TONDA)

SECCIÓN DEL CABLE PARA CADA SALIDA (U1)

LONGITUD [M]	NÚMERO DE LUCES			
	1 - 5	6 -10	11 - 20	21 - 32
10	2X0,75 H05RNF	2X0,75 H05RNF	2X0,75 H05RNF	2X0,75 H05RNF
15	1=20W H05RNF	2X0,75 H05RNF	2X0,75 H05RNF	2X1 H05RNF H07RNF
25	2X0,75 H05RNF	2X0,75 H05RNF	2X1 H05RNF H07RNF	2X1,5 H07RNF
50	2X0,75 H05RNF	2X1 H05RNF H07RNF	2X1,5 H07RNF	2X1,5 H07RNF
75	2X0,75 H05RNF	2X1 H05RNF H07RNF	2X2,5 H07RNF	2X2,5 H07RNF
100	2X1 H05RNF H07RNF	2X1,5 H07RNF	2X2,5 H07RNF	2X2,5 H07RNF

□ BOXLED ■ BOXLED XL

- Coloque la central en una zona que siempre esté a la vista desde la posición en que se desea accionar el transmisor radio. Todas las conexiones desde la central a las luces son a muy baja tensión de seguridad (Fig.5).

- Coloque el sensor noche en proximidad de la central en una zona soleada, conéctelo entre COM y SEN (Figs. 1 y 6). La conexión es a muy baja tensión de seguridad.

- Conecte las luces en paralelo a la salida deseada entre COM y 1, entre COM y 2, entre COM y 3, entre COM y 4 (Fig. 1). Tenga cuidado con el número máximo de luces que se pueden conectar a cada salida (Tab.2). Para unir los cables se puede utilizar el conector preaislado autopelante opcional 3MJ (sección máx. 1,5 mm²) (Fig. 7).

- Conecte los pulsadores tipo "monoestable" a muy baja tensión a las entradas dedicadas entre COM y INP1, entre COM y INP2, entre COM y INP3 o entre COM y INP4 (Fig. 1). Cada pulsador controla la zona respectiva. Manteniendo presionado el pulsador se puede regular la intensidad de las luces en la zona respectiva.

- Conecte la clavija de alimentación (Fig.8). La alimentación de la central tiene una tensión de 90 - 260 Vca. Si no fuera posible utilizar la clavija de alimentación suministrada, contacte con un electricista profesional para la conexión de la alimentación de red;

⚠️ ATENCIÓN !

¡NO manipule la clavija de alimentación NI conecte la alimentación de red si usted no fuera un electricista profesional!

Para cada cable conectado a la central devé ser utilizado un fijacable de dimensiones apropiadas. Además para impedir el ingreso de condensación, agua o roedores, la entrada de los cables debe estar adecuadamente sellada utilizando siliconas específicas o materiales para proteger los cables.

- Proceda con la programación de la central descrita en el siguiente apartado

PROGRAMACIÓN MEDIANTE LA PANTALLA EXTERIOR OPCIONAL DYL

El sistema se puede programar con los pulsadores de la central y con la pantalla exterior opcional DYL. Algunas funciones avanzadas se pueden programar solo con DYL (Fig.9-ES)

REGULACIÓN DE INTENSIDAD DE LA LUZ LED/FUNCION TONDA

Por medio de esta programación es posible regular la intensidad de los led durante la noche.

Tras haber memorizado un transmisor de 4 canales, es posible regular la intensidad de cada salida asociada manteniendo presionado el pulsador del transmisor. Al soltar el pulsador, la intensidad de la luz regulada quedará memorizada para los siguientes encendidos.

FASE	DESCRIPCIÓN	EJEMPLO
1	Presione y suelte el pulsador MENU durante un número de veces equivalente a la salida que se desea activar: 1 vez para la salida 1, 2 veces para la salida 2, 3 veces para la salida 3, 4 veces para la salida 4	
2	El LED D1 realiza un número de destellos correspondiente a la salida seleccionada, con un intervalo de pausa de 1 segundo	
3	Pulse y mantenga apretado el pulsador MENU durante más de 3 segundos	
4	El led queda apagado	
5	Suelte el pulsador MENU	
6	El led empezará a hacer unos destellos lentos Presione el pulsador MENU en el nivel que le interesa 1° destello:nivel 1 (luminosidad baja) 2° destello:nivel 2 3° destello:nivel 3 (predeterminado de fábrica) 4° destello:nivel 4 5° destello:nivel 5 (luminosidad alta) 6° destello funcion TONDA: ATENCIÓN en esta modalidad no es posible ajustar el nivel de luz	
7	Después de presionar el botón MENU, el LED D1 destellará 4 veces de manera rápida	

REGULACIÓN DEL NIVEL DE LUZ AMBIENTAL

Por medio de esta programación es posible regular la activación del sensor luz según las luz del entorno

FASE	DESCRIPCIÓN	EJEMPLO
1	Pulse cinco veces el pulsador MENU	
2	El LED D1 hace cinco destellos rápidos seguidos por una pausa	
3	Pulse y mantenga apretado el pulsador MENU durante más de 3 segundos	
4	El led queda apagado	
5	Suelte el pulsador MENU	
6	El led empezará a hacer 3 destellos lentos Presione el pulsador MENU en el nivel que le interesa 1° destello:nivel 1 (activación con luminosidad ambiental baja) 2° destello:nivel 2 (activación con luminosidad ambiental media – predeterminado de fábrica) 3° destello:nivel 3 (activación con luminosidad ambiental alta)	
7	Después de presionar el botón MENU, El led destellará 4 veces de manera rápida	

PROGRAMACIÓN DE LAS 4 SALIDAS (1, 2, 3, 4) MEDIANTE DYL

Con la pantalla de programación exterior DYL se puede desactivar cada una de las salidas del funcionamiento con sensor noche QUADRO.

Al configurar el valor en 1, el sensor queda desactivado y la salida se activará únicamente mediante el transmisor o con el pulsador vía cable.

Al configurar el valor en 2 (por defecto), la salida se activará mediante el sensor noche QUADRO. En este caso es posible cambiar el estado de la salida mediante el transmisor o pulsador, pero el día siguiente el sensor volverá a activar la salida de manera automática.

PROGRAMACIÓN DE TRANSMISORES

ATENCIÓN: cuando se alimenta la BOXLED, el LED D2 se encenderá de manera intermitente de acuerdo con el tipo de codificación radio configurada:

- 1 destello prolongado = ninguna codificación radio configurada
- 2 destellos = FIX CODE
- 3 destellos = ROLLING CODE

FASE	DESCRIPCIÓN	EJEMPLO
1	Presione y suelte el pulsador RADIO durante un número de veces equivalente a la salida que se desea activar: 1 vez para la salida 1, 2 veces para la salida 2, 3 veces para la salida 3, 4 veces para la salida 4, 5 veces para la salida PRECONFIGURADO (botón 1 = salida 1, botón 2 = salida 2, botón 3 = salida 3, botón 4 = salida 4)	
2	El LED D2 realiza un número de destellos correspondiente a la salida seleccionada, con un intervalo de pausa de 1 segundo	
3	Antes de 10 segundos presione durante 2 segundos como mínimo el pulsador del radiomando que se desea memorizar	
4	Si la memorización ha sido correcta, el LED D2 emitirá un destello prolongado	
5	Para memorizar otro radiomando en la misma salida, repita el punto 3	
Nota	Transcurridos 7 segundos de inactividad, la central sale automáticamente de la fase de programación	

BORRADO DE UN TRANSMISOR

FASE	DESCRIPCIÓN	EJEMPLO
1	Presione el pulsador RADIO hasta que se encienda el LED (3 segundos aprox.). Suelte el pulsador	
2	Presione antes de 10 segundos un pulsador del radiomando que se desea cancelar hasta que se apague el LED D2. Suelte el pulsador del radiomando	
3	Transcurrido 1 segundo después de haber soltado el pulsador, el LED D2 comenzará a destellar	
4	Confirme la cancelación presionando el pulsador RADIO	
5	Si la cancelación ha sido correcta, el LED D2 emitirá 1 destello prolongado	
Nota	Transcurridos 7 segundos de inactividad, la central sale automáticamente de la fase de cancelación	

BORRADO TOTAL DE CÓDIGOS RADIO

FASE	DESCRIPCIÓN	EJEMPLO
1	Presione y mantenga presionado el pulsador RADIO hasta que se encienda el LED D2 (2 segundos aprox.) y luego se apague (2 segundos aprox.). Suelte el pulsador	
2	Transcurrido 1 segundo después de haber soltado el pulsador, el LED D2 comenzará a destellar	
3	Para borrar toda la memoria, presione el pulsador RADIO en el tercer destello	
4	Si la cancelación ha sido correcta, el LED D2 emitirá 1 destello prolongado	

RESTABLECER CENTRAL

PARÁMETROS POR DEFECTO	VALORES	POR DEFECTO
INTENSIDAD LUCES CANAL 1	1 - 6	3
INTENSIDAD LUCES CANAL 2	1 - 6	3
INTENSIDAD LUCES CANAL 3	1 - 6	3
INTENSIDAD LUCES CANAL 4	1 - 6	3
OUTPUT 1 SENSOR LUCES	1 - 2	2
OUTPUT 2 SENSOR LUCES	1 - 2	2
OUTPUT 3 SENSOR LUCES	1 - 2	2
OUTPUT 4 SENSOR LUCES	1 - 2	2
NIVEL LUZ AMBIENTE	1-3	2

FASE	DESCRIPCIÓN	EJEMPLO
1	Presione y mantenga presionado el pulsador MENU i hasta que se encienda el LED D1 (3 segundos aprox.) y luego se apague (3 segundos aprox.). Suelte el pulsador	
2	Transcurrido 1 segundo después de haber soltado el pulsador, el LED D1 comenzará a destellar	
3	Para reajustar y volver a configurar los valores de fábrica, presione el pulsador MENU durante el tercer destello	
4	Si la restablecer ha sido correcta, el LED D1 emitirá 4 veces de manera rápida	

MENSAJES DE ERROR

2 destellos rápidos LED D1+ pausa=SOBRECARGA SALIDA 1
 3 destellos rápidos LED D1+ pausa=SOBRECARGA SALIDA 2
 4 destellos rápidos LED D1+ pausa=SOBRECARGA SALIDA 3
 5 destellos rápidos LED D1+ pausa=SOBRECARGA SALIDA 4
 6 destellos rápidos LED D1+ pausa = TEMPERATURA EXCESIVA
 El error se pone a cero cuando se desactiva la central.







5 - ENSAYO Y PUESTA EN SERVICIO

El sistema puede ponerse en servicio después del ensayo realizado por un técnico calificado que debe realizar las pruebas requeridas por la Normativa de referencia en función de los riesgos presentes, comprobando la conformidad de las normativas de la aplicación

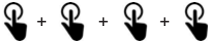
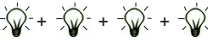
EXCLUSIÓN FUNCIONAMIENTO CREPUSCULAR EN LA SALIDA

A través de esta programación es posible excluir el funcionamiento crepuscular en la salidad deseada.

A la exclusión del crepuscular la salida funcionará solamente a través del emisor o ingreso de la placa.

FASE	DESCRIPCIÓN	EJEMPLO
1	Pulsar y soltar el botón MENU por un número de veces específico relativo a la salida que se quiera desactivar el funcionamiento con crepuscular: 6 veces salida 1, 7 veces salida 2, 8 veces salida 3, 9 veces salida 4,	
2	El LED D1 efectúa un número de destellos correspondiente al número de presiones seguidas a intervalos de pausa de 1 segundo	
3	Pulsar y mantener pulsado el botón MENU por más de 3 segundos	 >3s
4	El led permanece apagado	
5	Soltar el botón MENU	
6	El led iniciará a efectuar 2 destellos lentos. Pulsar el botón MENU en correspondencia del nivel deseado 1º destello crepuscular desactivado 2º destello crepuscular activado	
7	Después de presionar el botón MENU, El LED D1 efectuará 4 destellos rápidos	 x4

EXCLUSIÓN FUNCIONAMIENTO CREPUSCULAR TEMPORIZADO EN UNA SALIDA

Para excluir temporalmente el funcionamiento del sensor crepuscular de una salida mantener pulsado el ingreso correspondiente a la salida a excluir por más de 35 segundos.

En este punto la salida vendrá desactivada para todo el tiempo en el que el ingreso será activo. A la desactivación del ingreso será re-ajustado el funcionamiento normal.

1 - SICHERHEITSHINWEISE

⚠ ACHTUNG !

Für die Sicherheit von Personen ist es wichtig, diese Anleitung zu beachten und für zukünftige Nutzungen aufzubewahren.

Vor Durchführung der Installation lesen Sie die Anleitung bitte aufmerksam durch. Die Konstruktion und die Herstellungs- und die in diesem Handbuch enthaltenen Informationen entsprechen den geltenden Sicherheitsvorschriften. Dennoch können eine falsche Installation und eine falsche Programmierung schwerwiegende Verletzungen bei Personen verursachen, die die Arbeit ausführen und bei denen, die die Anlage benutzen werden. Aus diesem Grund ist es wichtig, während der Installation aufmerksam alle Anweisungen in diesem Handbuch zu beachten.

2 - EINFÜHRUNG IN DAS PRODUKT

Die Steuerung BOXLED ermöglicht zusammen mit dem Nachtsensor QUADRO die automatische Ein- und Ausschaltung der LED-Gartenlichter von Key Automation.

BOXLED betätigt während der Nachtstunden automatisch bis zu 20 Led-Lichter (ABB.1), BOXLED XL bis zu 64 Led-Lichter (ABB.2).

15 Minuten nachdem die eingestellte Zeitschwelle überschritten wurde, schaltet das System (Night Light System) die Lichter ein oder aus.

Mit der BOXLED-Steuerung ist die Stärke der LED-Lichter eines jeden Ausganges in 5 Lichtstärken dimmbar; dazu ist die Taste des Senders oder der zugeordneten Tastereingänge gedrückt zu halten. Die eingestellte LED-Lichtstärke wird auch für die nächsten Einschaltungen gespeichert.

CODE	BESCHREIBUNG
BOXLED	Steuerung zur Kontrolle der LED-Lichter von Key Automation, bis 20 Lichter
BOXLEDXL	Steuerung zur Kontrolle der LED-Lichter von Key Automation, bis 64 Lichter

EIGENSCHAFTEN	BOXLED	BOXLED XL
Speisung	Vac 90 ~ 260 50-60 Hz	90 ~ 260 50-60 Hz
Max. Leistung	W 25	100
Standby-Leistung	W <0,5	<0,5
Max. Belastung der Ausgänge	24 Vdc	25W MAX
		1=20W (MAX 40W) 2=20W 3=20W 4= 20W (MAX 40W) 80W MAX INSGESAMT
		5 Lichter mit je 18 Leds für jeden der 4 Ausgänge 20 Lichter mit je 18 Leds für 1 Ausgang
		16 Lichter mit je 18 Leds für jeden der 4 Ausgänge 32 Lichter mit je 18 Leds für die Ausgänge 1 und 4

ALLGEMEINE EIGENSCHAFTEN	BOXLED	BOXLED XL
Schutzgrad	IP 54	54
Abmessungen (B – T – H)	mm 160 - 90 - 200	222 - 110 - 275
Betriebstemperatur	°C -20 + 55	-20 + 55
Max. speicherbare Sender	30 Sender	30 Sender

TECHNISCHE SPEZIFIKATIONEN FÜR ELEKTRISCHE KABEL

Ein ZWEIPOLIGES KABEL mit geeignetem Querschnitt für jeden einzelnen Ausgang verwenden, alle gemeinsamen Kabel müssen schließlich im Innern der Steuerung vereint sein.

3 - VORABPRÜFUNGEN

⚠ ACHTUNG !

Prüfen und kontrollieren Sie die folgenden Punkte, bevor Sie mit der Installation beginnen:

- Den Nachtsensor QUADRO an einer vorwiegend sonnenbestrahlten Stelle positionieren
- BOXLED ist an einer geschützten und keiner direkten Sonnenbestrahlung ausgesetzten Position zu befestigen
- Elektrische Anschlüsse verwenden, die für die geforderten Ströme geeignet sind
- Prüfen, ob die Versorgung den Werten der technischen Merkmale entspricht

4 - PRODUKTINSTALLATION

ELEKTRISCHE ANSCHLÜSSE

- Das Anlagenprojekt entwickeln und in das Layout des eigenen Gartens einzeichnen (Abb.3); dabei zuvor die Höchstzahl der Lichter in jeder Zone, sowie die Höchstlänge und den Querschnitt jedes Kabels prüfen. Die Höchstmenge der anschließbaren Lichter beachten!

⚠ ACHTUNG !

Die Anzahl der Lichter entspricht der Anzahl Led-Streifen mit je 18 Leds im Innern jeder Lampe, NICHT aber notwendigerweise der Anzahl der Lampen (TABELLE 1 und Abb.4 befolgen).

TABELLE 1

STIKDW, STIKDB, STIKDD, STIKUW, STIKUB, STIKUD, STIKMW, STIKMB, STIKMD, STIKFW, STIKFB, STIKFD, STIKVW, STIKVB, STIKVD	1 LICHT
STIKTW, STIKTB, STIKTD	2 LICHTER
TONDA*	3 LICHTER
ST60, ST100	4 LICHTER

*Die Lichtintensität ist nicht einstellbar (stets 100%)

- Nachdem die Gesamtmenge der Lichter gezählt wurde, ist zu prüfen ob das gewählte Modell von BOXLED korrekt ist, anbei die TABELLE 2 befolgen.

TABELLE 2

	Max. Lichter, insgesamt	Max. Lichter, insgesamt mod. TONDA
BOXLED	20 (25W)	4 INSGESAMT
BOXLEDXL	64 (80W)	5X2 KANAL (10 INSGESAMT)

BEISPIEL MAX. LICHTER PRO AUSGANG

	1	2	3	4
BOXLED	20	0	0	0
BOXLEDXL	32	0	0	32

BEISPIEL MAX. LICHTER MIT TONDA LICHT

	1	2	3	4
BOXLED	4 (TONDA)	3	3	2
BOXLEDXL	5 (TONDA)	17	17	5 (TONDA)

KABELQUERSCHNITT FÜR EINZELNEN AUSGANG (U1)

LÄNGE [M]	ANZAHL LICHTER			
	1 - 5	6 - 10	11 - 20	21 - 32
10	2X0,75 H05RNF	2X0,75 H05RNF	2X0,75 H05RNF	2X0,75 H05RNF
15	2X0,75 H05RNF	2X0,75 H05RNF	2X0,75 H05RNF	2X1 H05RNF H07RNF
25	2X0,75 H05RNF	2X0,75 H05RNF	2X1 H05RNF H07RNF	2X1,5 H07RNF
50	2X0,75 H05RNF	2X1 H05RNF H07RNF	2X1,5 H07RNF	2X1,5 H07RNF
75	2X0,75 H05RNF	2X1 H05RNF H07RNF	2X2,5 H07RNF	2X2,5 H07RNF
100	2X1 H05RNF H07RNF	2X1,5 H07RNF	2X2,5 H07RNF	2X2,5 H07RNF

□ BOXLED ■ BOXLED XL

- Die Steuerung in eine Zone positionieren, die von der Stelle, an der man den Funksender betätigen möchte, immer sichtbar ist. Alle Anschlüsse von der Steuerung bis zu den Lichtern sind in Schutzkleinspannung (Abb.5).
- Den Nachtsensor in der Nähe der Steuerung an eine sonnige Zone positionieren und den Anschluss zwischen COM und SEN fertigen (Abb. 1 und 6). Der Anschluss ist in Schutzkleinspannung.
- Die Lichter im gewünschten Ausgang zwischen COM und 1, zwischen COM und 2, zwischen COM und 3, zwischen COM und 4 parallelschalten (Abb. 1). Die Höchstzahl der anschließbaren Lichter pro Ausgang beachten (Tab.2). Zur Verbindung der Kabel kann wahlweise der vorisolierte selbstschälende Verbinder 3MJ (max. Querschnitt 1,5 mm²) verwendet werden (Abb. 7).
- Die eventuellen monostabilen Taster in Schutzspannung an die spezifischen Eingänge zwischen COM und INP1, zwischen COM und INP2, zwischen COM und INP3 oder zwischen COM und INP4 anschließen (Abb. 1). Jeder Taster kontrolliert die entsprechende Zone. Wenn der Druck auf den Taster bewahrt wird, werden die Lichter der entsprechenden Zone gedimmt.
- Den Anschlussstecker anschließen (Abb.8). Die Steuerung wird mit Spannung 90 – 260 Vac versorgt. Falls es nicht möglich sein sollte, den beigestellten Anschlussstecker zu verwenden, ist ein Berufselektriker mit dem Anschluss an das Stromversorgungsnetz zu beauftragen;

⚠ ACHTUNG !

Den Anschlussstecker NICHT verstellen und das Stromversorgungsnetz NICHT anschließen, wenn Sie kein Berufselektriker sind!

Für jedes Kabel, das an die Steuereinheit angeschlossen wird, muss eine entsprechend dimensionierte Kabelverschraubung verwendet werden. Um Eindringen von Wasser oder Eindringen von Nagetieren zu verhindern, muss der Eingang mit speziellen Gelen versiegelt werden.

- Auf die Programmierung der Steuerung gemäß Beschreibung im folgenden Absatz übergehen.

PROGRAMMIERUNG MIT EXTERNEM DISPLAY DYL (OPTION)

Zusätzlich zu den Knöpfen auf der Steuerung steht für die Programmierung des Systems wahlweise auch das externe Display DYL zur Verfügung. Einige fortgeschrittene Funktionen können nur mittels DYL programmiert werden (Abb. 9-DE).

EINSTELLUNG DER LED-LICHTSTÄRKE/TONDA-FUNKTION

Mit dieser Programmierung ist die Stärke der Leds in den Nachtstunden einstellbar.
Nach erfolgter Speicherung eines 4-Kanal-Senders ist die Stärke jedes zugeordneten Ausgangs regelbar, indem die Sendertaste gedrückt zu halten ist. Nach Loslassen der Taste wird die eingestellte Lichtstärke auch für die nächsten Einschaltungen gespeichert.

PH.	BESCHREIBUNG	BEISPIEL
1	Die Taste so oft betätigen und loslassen, wie es der Nummer des Ausgangs entspricht, der aktiviert werden soll: 1 mal für Ausgang 1, 2 mal für Ausgang 2, 3 mal für Ausgang 3, 4 mal für Ausgang 4	
2	Die LED D1 blinkt mit der Anzahl, die dem gewählten Ausgang entspricht, unterbrochen von einer Pause von 1 Sekunde	
3	Auf den Taster MENU drücken und länger als 3 Sekunden gedrückt halten	
4	Die Led bleibt ausgeschaltet	
5	Den Taster MENU loslassen	
6	Die LED sendet einige langsame Blitze. Bei Erreichen der gewünschten Helligkeit auf den Taster MENU drücken 1. Blinken: Stufe 1 (niedrige Helligkeit) 2. Blinken: Stufe 2 3. Blinken: Stufe 3 (werkseitige Einstellung) 4. Blinken: Stufe 4 5. Blinken: Stufe 5 (hohe Helligkeit) 6. Blinken TONDA-funktion: ACHTUNG in diesem Modus können Sie die Lichtintensität nicht einstellen	
7	Nach der Taste MENU drücken, die LED D1 wird viermal schnell blinken	

EINSTELLUNG DER UMGEBUNGSBELEUCHTUNG

Mit dieser Programmierung ist das Ansprechen des Lichtsensors je nach Umwelthelligkeit einstellbar

PH.	BESCHREIBUNG	BEISPIEL
1	Fünfmal auf den Taster MENU drücken	
2	Die LED D1 blinkt fünfmal schnell mit darauffolgender Pause	
3	Auf den Taster MENU drücken und länger als 3 Sekunden gedrückt halten	
4	Die Led bleibt ausgeschaltet	
5	Den Taster MENU loslassen	
6	Die Led beginnt dreimal langsam zu blinken. Bei Erreichen der gewünschten Helligkeit auf den Taster MENU drücken 1. Blinken: Stufe 1 (Aktivierung bei niedriger Umwelthelligkeit) 2. Blinken: Stufe 2 (Aktivierung bei mittlerer Umwelthelligkeit – werkseitige Defaulteinstellung) 3. Blinken: Stufe 3 (Aktivierung bei hoher Umwelthelligkeit)	
7	Nach der Taste MENU drücken, die LED D1 wird viermal schnell blinken	

PROGRAMMIERUNG DER 4 AUSGÄNGE (1, 2, 3, 4) MIT DYL

Mit dem externen Programmierdisplay DYL können alle einzelnen Ausgänge vom Betrieb mit Nachtsensor QUADRO ausgeschaltet werden. Bei Einstellung auf „1“ wird der Sensor ausgeschaltet und die Aktivierung des Ausganges erfolgt nur durch den Sender oder den per Kabel angeschlossenen Taster.

Bei Einstellung auf „2“ (Default) wird der Ausgang durch den Nachtsensor QUADRO aktiviert. In diesem Fall besteht die Möglichkeit, den Zustand des Ausganges mit dem Sender oder Taster zu ändern, am nächsten Tag aktiviert der Sensor den Ausgang jedoch wieder automatisch.

PROGRAMMIERUNG DER SENDER

ACHTUNG: Wenn die BOXLED gespeist wird, blinkt die LED D2 in einer Weise, die der Art der eingestellten Funkcodierung entspricht:
1-maliges langes Blinken=keine Funkcodierung eingestellt
2-maliges Blinken=FIX CODE
3-maliges Blinken=ROLLING CODE

PH.	BESCHREIBUNG	BEISPIEL
1	Die Taste RADIO so oft betätigen und loslassen, wie es der Nummer des Ausgangs entspricht, der aktiviert werden soll: 1 mal für Ausgang 1, 2 mal für Ausgang 2, 3 mal für Ausgang 3, 4 mal für Ausgang 4, 5 mal für Ausgang VOREINGESTELLT (Taste 1 = Ausgang 1, Taste 2 = Ausgang 2, Taste 3 = Ausgang 3, Taste 4 = Ausgang 4)	

2	Die LED D2 blinkt mit der Anzahl, die dem gewählten Ausgang entspricht, unterbrochen von einer Pause von 1 Sekunde	
3	Innerhalb von 10 Sekunden mindestens 2 Sekunden lang die Taste der Funksteuerung betätigen, die gespeichert werden soll	
4	War die Speicherung erfolgreich, meldet der LED D2 dies durch 1 langes Blinken	
5	Für die Speicherung einer weiteren Funksteuerung auf den selben Ausgang ist Punkt 3 zu wiederholen	
Hinweis	Wird innerhalb von 7 Sekunden keine Taste betätigt, verlässt der Steuerung automatisch die Programmierphase	

PROGRAMMIERUNG DER SENDER

PH.	BESCHREIBUNG	BEISPIEL
1	Die Taste RADIO so oft betätigen, bis die LED aufleuchtet (ca. 3 Sekunden). Die Taste loslassen	
2	Innerhalb von 10 Sekunden die Taste der Funksteuerung, die gelöscht werden soll, so lange betätigen, bis die LED D2 erlischt. Die Taste der Funksteuerung loslassen	
3	Ca. 1 Sekunde nach dem Loslassen der Taste beginnt die LED D2 zu blinken	
4	Das Löschen durch Betätigen der Taste RADIO quittieren	
5	War die Speicherung erfolgreich, meldet der LED D2 dies durch 1 langes Blinken	
Nota	Wird innerhalb von 7 Sekunden keine Taste betätigt, verlässt der Steuerung automatisch die Programmierphase	

LÖSCHUNG ALLER FUNKCODES

PH.	BESCHREIBUNG	BEISPIEL
1	Die Taste des MENU drücken und gedrückt halten, bis die LED (ca. 3 Sekunden) aufleuchtet und dann erlischt (ca. 3 Sekunden). Die Taste loslassen	
2	Ca. 1 Sekunde nach dem Loslassen der Taste beginnt die LED D2 zu blinken	
3	Zur Löschung des gesamten Speichers beim dritten Blinken auf die RADIO drücken	
4	War das Löschen erfolgreich, meldet der LED D2 dies durch 1 langes Blinken	

RESET STEUERUNG

DEFAULT-PARAMETER	WERTE	DEFAULT
LICHTINTENSITÄT KANAL 1	1 - 6	3
LICHTINTENSITÄT KANAL 2	1 - 6	3
LICHTINTENSITÄT KANAL 3	1 - 6	3
LICHTINTENSITÄT KANAL 4	1 - 6	3
OUTPUT 1 DAEMMERUNGSSENSOR	1 - 2	2
OUTPUT 2 DAEMMERUNGSSENSOR	1 - 2	2
OUTPUT 3 DAEMMERUNGSSENSOR	1 - 2	2
OUTPUT 4 DAEMMERUNGSSENSOR	1 - 2	2
UMGEBUNGSLICHTNIVEAU	1-3	2

PH.	BESCHREIBUNG	BEISPIEL
1	Die Taste MENU drücken und gedrückt halten, bis die LED D1 (ca. 3 Sekunden) aufleuchtet und dann erlischt (ca. 3 Sekunden). Die Taste loslassen	
2	Ca. 1 Sekunde nach dem Loslassen der Taste beginnt die LED D1 zu blinken	
3	Für das Reset und Zurücksetzen auf die Werkseinstellungen, beim dritten Blinken auf MENU drücken	
4	War das Reset erfolgreich, meldet LED D1 viermal schnell blinken	

FEHLERMELDUNGEN

2-maliges schnelles Blinken LED D1+ Pause=ÜBERLAST AUSGANG 1
 3-maliges schnelles Blinken LED D1 + Pause=ÜBERLAST AUSGANG 2
 4-maliges schnelles Blinken LED D1 + Pause=ÜBERLAST AUSGANG 3
 5-maliges schnelles Blinken LED D1 + Pause=ÜBERLAST AUSGANG 4
 6-maliges schnelles Blinken LED D1 + PAUSE = ZU HOHE TEMPERATUR
 Die Fehlerrückstellung erfolgt durch Abschaltung der Stromversorgung von der Steuerung.

5 - PRÜFUNG UND INBETRIEBNAHME

Die Anlage kann nach erfolgter Prüfung durch einen ausgebildeten Techniker in Betrieb genommen werden. Dieser muss die von der einschlägigen Vorschrift verlangten Tests hinsichtlich der vorhandenen Risiken durchführen und prüfen, ob alle Vorgaben der Vorschriften für die Anwendungen beachtet wurden

AUSSCHLUSS-TWILIGHT-FUNKTION AN EINEM AUSGANG

Mit dieser Programmierung können Sie die Dämmerungsfunktion am gewünschten Ausgang ausschließen. Ohne die Dämmerungsfunktion funktioniert der Ausgang nur per Funk oder über den Eingang der Steuerung.

PH.	BESCHREIBUNG	BEISPIEL
1	Drücken Sie die MENU-Taste für eine bestimmte Anzahl der Ausgänge, für die Sie die Dämmerungsfunktion ausschalten möchten, und lassen Sie sie los: 6 mal Ausgabe 1, 7 mal Ausgabe 2, 8 mal Ausgabe 3, 9 mal Ausgabe 4	
2	Die D1-LED führt eine Anzahl von Blinksignalen aus, die der Anzahl der durchgeführten Pressen mit einer Pause von 1 Sekunde zwischen den Blitzen entspricht	
3	Halten Sie die MENU-Taste länger als 3 Sekunden gedrückt	
4	Die LED bleibt AUS	
5	Lassen Sie die MENU-Taste los	
6	Die LED beginnt 2 langsame Blinksignale zu senden. Drücken Sie während des Blitzes der gewünschten Funktion die Taste MENU 1 Blitz-Dämmerungsfunktion AUS 2 Blitz-Dämmerungsfunktion EIN	
7	Nach der Taste MENU drücken, die LED D1 führt 4 schnelle Blitze aus	

TEMPORÄREAUSSCHLUSS-TWILIGHT-FUNKTIONEINER AUSGABE

Um die Dämmerungssensorfunktion an einem Ausgang vorübergehend auszuschließen, aktivieren Sie den Eingang, der dem auszuschließenden Ausgang entspricht, für mehr als 35 Sekunden.
 An diesem Punkt wird der Ausgang ausgeschaltet, solange der Eingang aktiv ist. Sobald der Eingang nicht mehr aktiviert ist, geht die Ausgabe wieder in den Normalbetrieb über.

1 - AVISOS SOBRE A SEGURANÇA

⚠️ ATENÇÃO !

Para a segurança das pessoas é importante respeitar estas instruções e conservá-las para utilizações futuras.

Ler com atenção as instruções antes de instalar.

O projeto e o fabrico dos dispositivos que compõem o produto e as informações presentes neste manual respeitam as normas vigentes sobre segurança. Porém, a instalação ou a programação inadequada podem causar feridas graves às pessoas que fazem o trabalho e às que utilizarão o sistema. Por este motivo, durante a instalação, é importante seguir com atenção todas as instruções deste manual.

2 - DESCRIÇÃO DO PRODUTO

A unidade de comando BOXLED, juntamente com o sensor noturno QUADRO, permite ligar e desligar automaticamente as luzes a led Key Automation do jardim.

A BOXLED acende automaticamente, durante as horas noturnas, até 20 luzes a led (FIG.1), a BOXLED XL até 64 luzes a led (FIG.2).

O sistema (Night Light System) acende ou apaga as luzes 15 minutos após superado o limiar programado.

Com a unidade BOXLED é possível regular a intensidade da luz a led de cada saída em 5 níveis de intensidade, mantendo premida a tecla do emissor ou das respetivas entradas de botão. A intensidade da luz a led programada será memorizada também para as ligações sucessivas.

CÓDIGO	DESCRIÇÃO
BOXLED	Unidade para controlo de luzes a led Key Automation, até 20 luzes
BOXLEDXL	Unidade para controlo de luzes a led Key Automation, até 64 luzes

CARACTERÍSTICAS	BOXLED	BOXLED XL
alimentação	Vac 90 ~ 260 50-60 Hz	90 ~ 260 50-60 Hz
potência máx.	W 25	100
potência stand-by	W <0,5	<0,5
carga máxima às saídas	24 Vdc 25W MAX luzes de 18 leds para cada uma das 4 saídas 20 luzes de 18 leds para 1 saída	1=20W (MÁX. 40W) 2=20W 3=20W 4=20W (MÁX. 40W) 80W MÁX. TOTAIS 16 luzes de 18 leds para cada uma das 4 saídas 32 luzes de 18 leds para saídas 1 e 4

CARACTERÍSTICAS GÉNERICAS	BOXLED	BOXLED XL
grau de proteção	IP 54	54
Dimensões (compr. - prof. - alt.)	mm 160 - 90 - 200	222 - 110 - 275
temperatura de exercício	°C -20 + 55	-20 + 55
N.º máx. emissores memorizáveis	30 emissores	30 emissores

ESPECIFICAÇÕES TÉCNICAS DOS CABOS ELÉTRICOS

Utilizar CABO BIPOLAR de secção adequada para cada saída, todos os comuns devem chegar e ser unidos dentro da unidade.

3 - CONTROLOS PRELIMINARES

⚠️ ATENÇÃO !

Antes de instalar o produto, verificar e controlar os pontos indicados a seguir:

- Posicionar o sensor noturno QUADRO numa zona bem ensolarada
- Fixar a BOXLED em posição protegida e não exposta diretamente à luz solar
- Utilizar ligações elétricas adequadas às correntes necessárias
- Verificar se a alimentação respeita os valores das características técnicas

4 - INSTALAÇÃO DO PRODUTO

LIGAÇÕES ELÉTRICAS

• Projete e desenhe a instalação segundo a planta do seu jardim (Fig. 3), tendo o cuidado de verificar antes o número máximo de luzes para cada zona e o comprimento máximo e respetiva secção de cada cabo. Preste atenção ao número máximo de luzes que podem ser ligadas.

⚠️ ATENÇÃO !

O número de luzes corresponde ao número de tiras de led de 18 leds cada dentro de cada lâmpada e NÃO corresponde necessariamente ao número de lâmpadas (seguir o QUADRO 1 e Fig. 4)

QUADRO 1

STIKDW, STIKDB, STIKDD, STIKUW, STIKUB, STIKUD, STIKMW, STIKMB, STIKMD, STIKFW, STIKFB, STIKFD, STIKVW, STIKVB, STIKVD	1 LUZ
STIKTW, STIKTB, STIKTD	2 LUZES
TONDA*	3 LUZES
ST60, ST100	4 LUZES

*A intensidade da luz não é ajustável (sempre 100%)

• Uma vez definido o número total de luzes, verificar se o modelo de BOXLED escolhido está correto referente a QUADRO 2

QUADRO 2

	N.º de luzes total máx.	N.º de luzes total máx. mod. TONDA
BOXLED	20 (25W)	4 TOTAL
BOXLEDXL	64 (80W)	5X2 CANAL (10 TOTAL)

EXEMPLO DE N.º DE LUZES MÁXIMO POR SAÍDA

	1	2	3	4
BOXLED	20	0	0	0
BOXLEDXL	32	0	0	32

EXEMPLO DE N.º DE LUZES MÁXIMO COM LUZ TONDA

	1	2	3	4
BOXLED	4 (TONDA)	3	3	2
BOXLEDXL	5 (TONDA)	17	17	5 (TONDA)

SECÇÃO DO CABO PARA CADA SAÍDA (U1)

COMPRIMENTO [M]	NÚMERO DE LUZES			
	1 - 5	6 - 10	11 - 20	21 - 32
10	2X0,75 H05RNF	2X0,75 H05RNF	2X0,75 H05RNF	2X0,75 H05RNF
15	2X0,75 H05RNF	2X0,75 H05RNF	2X0,75 H05RNF	2X1 H05RNF H07RNF
25	2X0,75 H05RNF	2X0,75 H05RNF	2X1 H05RNF H07RNF	2X1,5 H07RNF
50	2X0,75 H05RNF	2X1 H05RNF H07RNF	2X1,5 H07RNF	2X1,5 H07RNF
75	2X0,75 H05RNF	2X1 H05RNF H07RNF	2X2,5 H07RNF	2X2,5 H07RNF
100	2X1 H05RNF H07RNF	2X1,5 H07RNF	2X2,5 H07RNF	2X2,5 H07RNF

□ BOXLED ■ BOXLED XL

• Posicione a unidade numa zona que possa ficar sempre visível da posição em que se deseja acionar o emissor de rádio. Todas as ligações da unidade às luzes são de baixíssima tensão de segurança (Fig. 5).

• Posicione o sensor noturno nas proximidades da unidade em zona ensolarada, ligue-o entre COM e SEN (Fig. 1 e 6). A ligação é de baixíssima tensão de segurança.

• Ligue as luzes em paralelo na saída desejada entre COM e 1, entre COM e 2, entre COM e 3, entre COM e 4 (Fig. 1). Preste atenção ao número máximo de luzes que podem ser ligadas em cada saída (Quadro 2). Para unir os cabos, pode utilizar-se o conector pré-isolado instantâneo 3MJ (secção máx. 1,5 mm²) (Fig. 7).

• Ligue eventuais botões de tipo "monoestável" de baixíssima tensão às respetivas entradas entre COM e INP1, entre COM e INP2, entre COM e INP3 ou entre COM e INP4 (Fig. 1). Cada botão controla a respetiva zona. Mantendo o botão premido, são reguladas as luzes da respetiva zona.

• Ligue a ficha de alimentação (fig. 8). A tensão de alimentação da unidade é 90 - 260 Vac. Se não for possível utilizar a ficha de alimentação fornecida de série, contacte um electricista profissional para ligar a alimentação da rede.

⚠️ ATENÇÃO !

NÃO modifique a ficha de alimentação e NÃO ligue a alimentação da rede se não for um electricista profissional!

Para cada um dos cabos conectados à unidade de controlo, um buçim de tamanho apropriado deve ser usado. Além disso, para impedir a condensação, a infiltração de água ou a entrada de roedores, a entrada deve ser selada usando géis específicos.

• Faça a programação da unidade consoante o parágrafo seguinte.

PROGRAMAÇÃO COM DISPLAY EXTERNO OPCIONAL DYL

Além dos botões presentes na unidade, o sistema também pode ser programado por meio do display externo opcional DYL. Algumas funções avançadas podem ser programadas apenas por meio do DYL (Fig. 9-PT).

REGULAÇÃO DA INTENSIDADE DA LUZ LED/FUNCIONALIDADE TONDA

Através desta programação é possível regular a intensidade dos LEDs durante a noite.

Após memorizar um emissor de 4 canais, será possível regular a intensidade de cada saída associada mantendo premida a tecla do emissor. Depois de soltar a tecla, a intensidade da luz será memorizada também para as ligações sucessivas.

FASE	DESCRIÇÃO	EXEMPLO
1	Premir e libertar o botão MENU um número de vezes igual ao número da saída que se deseja ativar: 1 vez para a saída 1, 2 vezes para a saída 2, 3 vezes para a saída 3, 4 vezes para a saída 4	
2	O LED D1 emite um número de sinais intermitentes correspondente à saída selecionada com intervalos de 1 segundo	
3	Premir e manter premido o botão MENU durante mais de 3 segsu	
4	O LED permanece apagado	
5	Soltar o botão MENU	
6	O LED apresentará alguns intermitências lentas. Premir o botão MENU correspondente ao nível desejado 1ª intermitência: nível 1 (baixa luminosidade) 2ª intermitência: nível 2 3ª intermitência: nível 3 (pré-configurado de fábrica) 4ª intermitência: nível 4 5ª intermitência: nível 5 (alta luminosidade) 6ª intermitência funcionalidade TONDA: ATENÇÃO Neste modo não é possível ajustar a intensidade da luz	
7	Depois de apertar o botão MENU, o LED D1 apresentará 4 intermitências rápidas	

REGULAÇÃO DO NÍVEL DA LUZ AMBIENTE

Através desta programação é possível regular a atuação do sensor de luz com base na luz ambiente

FASE	DESCRIÇÃO	EXEMPLO
1	Premir cinco vezes o botão MENU	
2	O LED D1 apresenta cinco intermitências rápidas seguidas de uma pausa	
3	Premir e manter premido o botão MENU durante mais de 3 segundos	
4	O LED permanece apagado	
5	Soltar o botão MENU	
6	O LED apresentará 3 intermitências lentas. Premir o botão MENU correspondente ao nível desejado 1ª intermitência: nível 1 (ativação com luminosidade ambiente baixa) 2ª intermitência: nível 2 (ativação com luminosidade ambiente média - pré-configurado de fábrica) 3ª intermitência: nível 3 (ativação com luminosidade ambiente alta)	
7	Depois de apertar o botão MENU, o LED D1 apresentará 4 intermitências rápidas	

PROGRAMAÇÃO DAS 4 SAÍDAS (1, 2, 3, 4) POR MEIO DO DYL

Por meio do display do programador externo DYL, é possível excluir cada uma das saídas do funcionamento com sensor noturno QUADRO.

Configurando o valor 1, o sensor é excluído e a saída será ativada apenas por meio do emissor ou por meio do botão via cabo.

Configurando o valor 2 (predefinido), a ativação da saída será feita por meio do sensor noturno QUADRO. Neste caso é possível trocar o estado da saída por meio do emissor ou botão, mas no dia seguinte o sensor voltará a ativar a saída de modo automático.

PROGRAMAÇÃO DOS EMISSORES

ATENÇÃO: quando a BOXLED for alimentada, o LED D2 acenderá de forma intermitente indicando o tipo de codificação rádio programada:

1 intermitência longa = nenhuma codificação rádio programada

2 intermitências = FIX CODE

3 intermitências = ROLLING CODE

FASE	DESCRIÇÃO	EXEMPLO
1	Premir e libertar o botão RADIO um número de vezes igual ao número da saída que se deseja ativar: 1 vez para a saída 1, 2 vezes para a saída 2, 3 vezes para a saída 3, 4 vezes para a saída 4, 5 vezes para a saída 5 PRÉ-CONFIGURADA (tecla 1 = saída 1, tecla 2 = saída 2, tecla 3 = saída 3, tecla 4 = saída 4)	
2	O LED D2 no recetor emite um número de sinais intermitentes correspondente à saída selecionada com intervalos de 1 segundo	
3	Dentro de 10 segundos, premir durante pelo menos 2 segundos a tecla do radiocomando que se deseja memorizar	
4	Se a memorização for concluída, o LED D2 emitirá um sinal intermitente longo	
5	Para memorizar um outro radiocomando na mesma saída, repetir o ponto 3	
Obs.	Depois de 7 segundos de inatividade o unidade sai automaticamente da fase de programação	

ELIMINAÇÃO DE UM EMISSOR

FASE	DESCRIÇÃO	EXEMPLO
1	Premir a tecla RADIO até quando se acender o LED (cerca de 3 segundos). Libertar a tecla	
2	Dentro de 10 segundos premir uma tecla do radiocomando que se deseja eliminar até quando o LED D2 se apagar. Libertar a tecla do radiocomando	
3	Cerca de 1 segundo após libertar a tecla, o LED D2 fica intermitente	
4	Confirmar a eliminação premindo o botão RADIO	
5	Se a eliminação for concluída, o LED D2 emitirá 1 sinal intermitente longo	
Obs.	Depois de 7 segundos de inatividade o unidade sai automaticamente da fase de eliminação	

ELIMINAÇÃO DE UM EMISSOR

FASE	DESCRIÇÃO	EXEMPLO
1	Premir e manter premido o botão RADIO até quando se acender o LED D2 (cerca de 2 segundos) e depois se apagar (cerca de 2 segundos). Libertar a tecla	
2	Cerca de 1 segundo após libertar a tecla, o LED D2 fica intermitente	
3	Para eliminar toda a memória, premir a tecla RADIO na altura do terceiro sinal intermitente	
4	Se a eliminação for concluída, o LED D2 emitirá 1 sinal intermitente longo	

RESET UNIDADE

PARÂMETROS PADRÃO	VALORES	PADRÃO
CANAL 1 INTENSIDADE DE LUZ	1 - 6	3
CANAL 2 INTENSIDADE DE LUZ	1 - 6	3
CANAL 3 INTENSIDADE DE LUZ	1 - 6	3
CANAL 4 INTENSIDADE DE LUZ	1 - 6	3
OUTPUT 1 SENSOR DE LUZ	1 - 2	2
OUTPUT 2 SENSOR DE LUZ	1 - 2	2
OUTPUT 3 SENSOR DE LUZ	1 - 2	2
OUTPUT 4 SENSOR DE LUZ	1 - 2	2
NÍVEL DE LUZ AMBIENTE	1-3	2

FASE	DESCRIÇÃO	EXEMPLO
1	Premir e manter premido o botão MENU até quando se acender o LED D1 (cerca de 3 segundos) e depois se apagar (cerca de 3 segundos). Libertar a tecla	
2	Cerca de 1 segundo após libertar a tecla, o LED D1 fica intermitente	
3	Para o reset e reconfiguração dos valores de fábrica, premir a tecla MENU durante a terceira intermitência	
4	Se a reset for concluída, o LED D1 emitirá 4 intermitências rápidas	

MENSAGENS DE ERRO

2 intermitências rápidas LED D1+ pausa=SOBRECARGA À SAÍDA 1
 3 intermitências rápidas LED D1+ pausa=SOBRECARGA À SAÍDA 2
 4 intermitências rápidas LED D1+ pausa=SOBRECARGA À SAÍDA 3
 5 intermitências rápidas LED D1+ pausa=SOBRECARGA À SAÍDA 4
 6 intermitências rápidas LED D1 + pausa = TEMPERATURA EXCESSIVA
 O erro é reconhecido desligando a alimentação da unidade.







5 - COLLAUDO E MESSA IN SERVIZIO

O sistema pode ser colocado em serviço após o ensaio feito por um técnico qualificado que deve realizar os testes previstos pela norma de referência de acordo com os riscos presentes, verificando que sejam respeitadas as normas aplicáveis

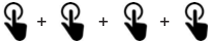
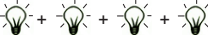
EXCLUSÃO FUNCIONAMENTO CREPUSCULAR NA SAÍDA

Através desta programação é possível excluir o funcionamento crepuscular na saída desejada.

Com a exclusão do crepuscular, a saída só funcionará através do emissor ou do ingresso da placa.

FASE	DESCRIÇÃO	EXEMPLO
1	Pressionar e soltar o botão MENU por um número de vezes específico relativo à saída que se queira desativar o funcionamento com crepuscular. 6 vezes saída 1, 7 vezes saída 2, 8 vezes, saída 3, 9 vezes saída 4,	
2	El LED D1 efetua um número de piscadelas correspondente em número de preções seguidas a intervalos de pausa de 1 segundo	
3	Pressione e mantenha pressionado o botão MENU, por mais de 3 segundos	
4	O led permanece apagado	
5	Soltar o botão MENU	
6	O led iniciará 2 piscadelas lentas. Pulsar o botão MENU correspondente ao nível desejado 1º Piscadela, crepuscular desativado 2º Piscadelas crepuscular ativado	
7	Depois de apertar o botão MENU, o LED D1 fará 4 piscadelas rápidas	

EXCLUSÃO DO FUNCIONAMENTO CREPUSCULAR TEMPORIZADO NA SAÍDA

Para excluir temporariamente o funcionamento do sensor crepuscular de uma saída, manter pulsado a entrada correspondente á saída a excluir por más de 35 segundos.

Assim a saída será desativada até que seja novamente ativada. A desativação da saída será reajustado o funcionamento normal

1 - UWAGI DOTYCZĄCE BEZPIECZEŃSTWA

! UWAGA !

Aby zapewnić bezpieczeństwo osób należy stosować się do niniejszej instrukcji i zachować ją do użytku w przyszłości.

Przed przystąpieniem do instalacji zapoznać się uważnie z treścią instrukcji. Procesy projektowania i produkcji urządzeń wchodzących w skład produktu, jak też informacje zawarte w niniejszej instrukcji, spełniają wymogi obowiązujących przepisów bezpieczeństwa. Pomimo tego nieprawidłowa instalacja oraz błędne programowanie mogą spowodować poważne obrażenia osób wykonujących pracę lub eksploatujących instalację. Dlatego też podczas instalacji należy rygorystycznie stosować się do wszelkich zaleceń podanych w niniejszej instrukcji

2 - INFORMACJE OGÓLNE DOTYCZĄCE PRODUKTU

Centralka sterująca BOXLED, w połączeniu z czujnikiem zmierzchu QUADRO, zarządza automatycznym włączaniem i wyłączeniem diodowego oświetlenia ogrodu Key Automation.

BOXLED automatycznie uruchamia po zmierzchu do 20 diodowych punktów świetlnych (RYS. 1), BOXLED XL do 64 diodowych punktów świetlnych (RYS. 2). System (Night Light System) włącza i wyłącza oświetlenie po upływie 15 minut od przekroczeniu ustawionego progu. Za pomocą centralki BOXLED można regulować w zakresie 5 poziomów natężenie światła diod LED, na każdym z wyjść, poprzez naciśnięcie i przytrzymanie przycisku nadajnika, lub na wejściach przypisanych do przycisku. Ustawione natężenie światła zostanie zapisane na użytek kolejnych cykli włączania.

KOD	OPIS
BOXLED	Centralka do sterowania oświetleniem diodami LED Key Automation, do 20 światła
BOXLEDXL	Centralka do sterowania oświetleniem diodami LED Key Automation, do 64 światła

PARAMETRY ELEKTRYCZNE	BOXLED	BOXLED XL
zasilanie	Vac 90 ~ 260 50-60 Hz	90 ~ 260 50-60 Hz
moc maksymalna	W 25	100
moc w trybie czuwania	W <0,5	<0,5
maksymalne obciążenie wyjść	24 Vdc 25W MAX	1 = 20 W (MAKS 40 W) 2 = 20 W 3 = 20 W 4 = 20 W (MAKS 40 W) 80 W MAKS ŁĄCZNA LICZBA
	5 punktów świetlnych z 18 diodami dla każdego z 4 wyjść	16 punktów świetlnych z 18 diodami dla każdego z 4 wyjść

PARAMETRY OGÓLNE	BOXLED	BOXLED XL
stopień ochrony	IP 54	54
wymiary (Dł. – Gł. – WYS.)	mm 160 - 90 - 200	222 - 110 - 275
temperatura pracy	°C -20 + 55	-20 + 55
Maks. liczba nadajników do zaprogramowania	30 nadajników	30 nadajników

PARAMETRY TECHNICZNE PRZEWODÓW ELEKTRYCZNYCH

Dla każdego wyjścia użyć PRZEWODU DWUŻYŁOWEGO o odpowiednim przekroju. Wszystkie przewody wspólne należy doprowadzić i połączyć wewnątrz centralki.

3 - KONTROLE WSTĘPNE

! UWAGA !

Przed zainstalowaniem produktu wykonać następujące kontrole i zalecenia:

- Umieścić czujnik zmierzchowy QUADRO w miejscu dobrze oświetlonym światłem naturalnym
- Umocować BOXLED we wskazanym położeniu, osłoniętym przed bezpośrednim działaniem promieni słonecznych
- Używać połączeń elektrycznych dostosowanych do wymaganych wartości prądu
- Sprawdzić, czy zasilanie posiada wartości określone w parametrach technicznych

4 - INSTALACJA PRODUKTU

PODŁĄCZENIA ELEKTRYCZNE

- Zaprojektować instalację i rozrysować ją na planie danego ogrodu (rys. 3). Należy wcześniej sprawdzić maksymalną liczbę punktów świetlnych dla każdej strefy oraz ustalić maksymalną długość i wynikającą z niej przekrój każdego z przewodów. Zwracać uwagę na maksymalną liczbę możliwych do podłączenia punktów świetlnych.

! UWAGA !

Liczba punktów świetlnych odpowiada liczbie taśm diodowych, z 18 diodami każda, wewnątrz każdej z lamp i NIEKONIECZNIE odpowiada liczbie lamp (patrz TABELI 1 i rys. 4).

TABELI 1

STIKDW, STIKDB, STIKDD, STIKUW, STIKUB, STIKUD, STIKMW, STIKMB, STIKMD, STIKFW, STIKFB, STIKFD, STIKVW, STIKVB, STIKVD	1 ŚWIATŁO
STIKTW, STIKTB, STIKTD	2 ŚWIATŁA
TONDA*	3 ŚWIATŁA
ST60, ST100	4 ŚWIATŁA

*Intensywność światła nie podlega ustawieniu (zawsze 100%)
Po obliczeniu całkowitej liczby punktów świetlnych sprawdzić czy model BOXLED wybrany jest właściwy w odniesieniu do TABELI 2.

TABELI 2

	Maks. łączna liczba punktów świetlnych	Max. Numero totale di punti luce mod. TONDA
BOXLED	20 (25W)	4 ŁĄCZNY
BOXLEDXL	64 (80W)	5X2 KANAŁ (10 ŁĄCZNY)

PRZYKŁAD MAKSYMALNEJ LICZBY PUNKTÓW ŚWIETLNYCH DLA WYJŚCIA

	U1	U2	U3	U4
BOXLED	20	0	0	0
BOXLEDXL	32	0	0	32

PRZYKŁAD MAKSYMALNEJ LICZBY PUNKTÓW ŚWIETLNYCH ZE ŚWIATŁEM TONDA

	U1	U2	U3	U4
BOXLED	4 (TONDA)	3	3	2
BOXLEDXL	5 (TONDA)	17	17	5 (TONDA)

PRZEKRÓJ PRZEWODU DLA POJEDYNCZEGO WYJŚCIA (U1)

DŁUGOŚĆ [M]	LICZBA PUNKTÓW ŚWIETLNYCH			
	1 - 5	6 - 10	11 - 20	21 - 32
10	2X0,75 H05RNF	2X0,75 H05RNF	2X0,75 H05RNF	2X0,75 H05RNF
15	2X0,75 H05RNF	2X0,75 H05RNF	2X0,75 H05RNF	2X1 H05RNF H07RNF
25	2X0,75 H05RNF	2X0,75 H05RNF	2X1 H05RNF H07RNF	2X1,5 H07RNF
50	2X0,75 H05RNF	2X1 H05RNF H07RNF	2X1,5 H07RNF	2X1,5 H07RNF
75	2X0,75 H05RNF	2X1 H05RNF H07RNF	2X2,5 H07RNF	2X2,5 H07RNF
100	2X1 H05RNF H07RNF	2X1,5 H07RNF	2X2,5 H07RNF	2X2,5 H07RNF

BOXLED BOXLED XL

- Centralkę umieścić w strefie, która będzie zawsze widoczna z miejsca, w którym uruchamiany będzie nadajnik radiowy. Wszystkie podłączenia od centralki do punktów świetlnych znajdują się pod bardzo małym bezpiecznym napięciem (rys. 5).
- Umieścić czujnik zmierzchu w pobliżu centralki, w nasłonecznionym miejscu. Czujnik podłączyć pomiędzy COM i SEN (rys. 1 i 6) Podłączenie znajduje się pod bardzo małym bezpiecznym napięciem.
- Podłączyć równolegle punkty świetlne na wybranym wyjściu pomiędzy COM i 1, pomiędzy COM i 2, pomiędzy COM i 3, pomiędzy COM i 4 (rys. 1). Zwracać uwagę na maksymalną liczbę punktów świetlnych, możliwych do podłączenia na każdym z wyjść (tab. 2). Do podłączenia przewodów można użyć w opcji izolowanego łącznika z kurczliwą osłoną 3MJ (maksymalny przekrój 1,5 mm²) (rys. 7).
- Podłączyć ewentualne przelączniki przyciskowe jednostabilne pod bardzo małym napięciem na odpowiednich wejściach pomiędzy COM i INP1, pomiędzy COM i INP2, pomiędzy COM i INP3 lub pomiędzy COM i INP4 (rys. 1). Każdy z przycisków kontroluje odpowiednią strefę. Po naciśnięciu i przytrzymaniu przycisku zostaną przyciemnione punkty świetlne w danej strefie.
- Podłączyć wtyczkę zasilania (rys. 8). Zasilanie centralki znajduje się pod napięciem 90 – 260 Vac. W przypadku braku możliwości wykorzystania wtyczki zasilającej pozostającej na wyposażeniu, zwrócić się do profesjonalnego elektryka w celu wykonania podłączenia do zasilania sieciowego

! UWAGA !

NIE dokonywać ingerencji w obrębie wtyczki zasilającej i NIE wykonywać samodzielnie podłączenia do zasilania sieciowego, bez pomocy profesjonalnego elektryka!

Dla każdego z kabli podłączonych do jednostki sterującej należy zastosować odpowiedni dławik kablowy o odpowiedniej wielkości. Ponadto, by uniknąć skraplania, infiltracji wody lub dostępu gryzoni, wpis musi być zaplombowany specjalnymi żelami.

- Rozpocząć programowanie centralki, zgodnie z procedurą podaną w kolejnym paragrafie.

PROGRAMOWANIE ZA POMOCĄ ZEWNĘTRZNEGO EKRANU DYLA W OPCJI

System można programować za pomocą przycisków w obrębie centrali oraz zewnętrznego ekranu DYLA w opcji. Niektóre zaawansowane funkcje można zaprogramować wyłącznie za pomocą DYLA (rys. 9-PL).

REGULACJA NATĘŻENIA OŚWIETLENIA LED/FUNKCJA TONDA

Za pomocą opisanego programowania można wyregulować natężenie światła lamp LED w nocy.

Po zaprogramowaniu nadajnika 4-kanalowego można regulować natężenie światła na każdym przypisanym wyjściu, poprzez naciśnięcie i przytrzymanie przycisku nadajnika. Po zwolnieniu przycisku natężenie światła zostanie zapisane na użytek kolejnych cykli włączania.

FAZA	OPIS	PRZYKŁAD
1	Wcisnąć i zwolnić przycisk MENU taką liczbę razy, która równa jest numerowi wyjścia wybranego do aktywacji: 1 raz dla wyjścia 1, 2 razy dla wyjścia 2, 3 razy dla wyjścia 3, 4 razy dla wyjścia 4	
2	Znajdująca się dioda LED D1 błyska taką liczbę razy, jaka odpowiada numerowi wybranego wyjścia; błyski przedzielane są pauzą trwającą 1 s	
3	Przytrzymać wciśnięty przycisk MENU przez co najmniej 3 sekundy	
4	Lampa LED pozostanie wyłączona	
5	Zwolnić przycisk MENU	
6	Dioda LED emituje wolne błyski. Wcisnąć przycisk MENU odpowiadający wybranemu poziomowi 1. mignięcie: poziom 1 (małe natężenie światła) 2. mignięcie: poziom 2 3. mignięcie: poziom 3 (ustawienie fabryczne) 4. mignięcie: poziom 4 5. mignięcie: poziom 5 (duże natężenie światła) 6. mignięcie: funkcja TONDA: UWAGA: w tym trybie nie ma możliwości ustawienia intensywności światła.	
7	Po naciśnięciu klawisza MENU, lampa LED D1 mignie szybko 4 razy	

REGULACJA POZIOMU ŚWIATŁA OTOCZENIA

Za pomocą opisanego programowania można regulować zadziałanie czujnika światła w zależności od oświetlenia otoczenia

FAZA	OPIS	PRZYKŁAD
1	Nacisnąć pięć razy przycisk MENU	
2	Lampa LED D1 mignie szybko pięć razy i przejdzie w stan pauzy	
3	Przytrzymać wciśnięty przycisk MENU przez co najmniej 3 sekundy	
4	Lampa LED pozostanie wyłączona	
5	Zwolnić przycisk MENU	
6	Lampa LED mignie powoli 3 razy. Wcisnąć przycisk MENU odpowiadający wybranemu poziomowi 1. mignięcie: poziom 1 (aktywacja przy małym natężeniu światła w otoczeniu) 2. mignięcie: poziom 2 (aktywacja przy średnim natężeniu światła w otoczeniu – ustawienie fabryczne) 3. mignięcie: poziom 3 (aktywacja przy dużym natężeniu światła w otoczeniu)	
7	Po naciśnięciu klawisza MENU, lampa LED D1 mignie szybko 4 razy	

PROGRAMOWANIE 4 WYJŚĆ (1, 2, 3, 4) ZA POMOCĄ DYLA

Za pomocą zewnętrznego ekranu programowania DYLA można wyłączać poszczególne wyjścia z działania z czujnikiem zmierzchu QUADRO. Po ustawieniu wartości 1 czujnik zostaje wyłączony. Aktywacja wyjścia odbywa się wyłącznie za pomocą nadajnika lub przycisku podłączonego przewodem.

Po ustawieniu wartości 2 (domyślnej), aktywacja wyjścia odbywa się za pomocą czujnika zmierzchu QUADRO. W takim przypadku można zmienić stan wyjścia za pomocą nadajnika lub przycisku, ale kolejnego dnia czujnik ponownie będzie aktywował wyjście w sposób automatyczny.

PROGRAMOWANIE NADAJNIKÓW

UWAGA: gdy do BOXLED zostanie doprowadzone zasilanie, dioda LED D2 wykona cykl mignięć, zgodnie z rodzajem ustawionego kodu radia:

1 długie mignięcie = brak ustawienia kodu radia

2 mignięcia = FIX CODE

3 mignięcia = ROLLING CODE

FAZA	OPIS	PRZYKŁAD
1	Wcisnąć i zwolnić przycisk RADIO odbiornika taką liczbę razy, która równa jest numerowi wyjścia wybranego do aktywacji: 1 raz dla wyjścia 1, 2 razy dla wyjścia 2, 3 razy dla wyjścia 3, 4 razy dla wyjścia 4, 5 razy dla wyjścia WSTEPNE (przycisk 1 = wyjścia 1, przycisk 2 = wyjścia 2, przycisk 3 = wyjścia 3, przycisk 4 = wyjścia 4)	
2	Znajdująca się dioda LED D2 błyska taką liczbę razy, jaka odpowiada numerowi wybranego wyjścia; błyski przedzielane są pauzą trwającą 1 s	
3	W ciągu 10 sekund należy wcisnąć i przytrzymać przez co najmniej 2 sekundy przycisk pilota, który chcemy wprowadzić do pamięci	
4	Jeżeli wprowadzanie pilota do pamięci zakończyło się powodzeniem, LED D2 pojawi się jeden długi błysk	
5	W celu wprowadzenia do pamięci innego pilota na tym samym wyjściu, powtórzyć czynności z punktu 3	
Uwag.	Po 7 sekundach centralka kończy automatycznie fazę programowania	

KASOWANIE POJEDYNCZEGO NADAJNIKA

FAZA	OPIS	PRZYKŁAD
1	Wcisnąć i przytrzymać przycisk RADIO do momentu zaświecenia się diody LED (ok. 3 sekundy). Zwolnić przycisk	
2	W ciągu 10 sekund wcisnąć przycisk pilota, który ma zostać skasowany, i przytrzymać aż do momentu zgaśnięcia diody LED D2. Zwolnić przycisk pilota	
3	Po upływie ok. 1 sekundy od zwolnienia przycisku, dioda LED D2 zaczyna migać	
4	Zatwierdzić kasowanie poprzez wciśnięcie RADIO	
5	Jeżeli kasowanie pilota zakończyło się powodzeniem, LED D2 pojawi się 1 długie mignięcie	
Uwag.	Po 7 sekundach centralka kończy automatycznie fazę programowania	

KASOWANIE ZUPEŁNE KODÓW RADIOWYCH

FAZA	OPIS	PRZYKŁAD
1	Wcisnąć i przytrzymać przycisk RADIO do momentu zaświecenia się diody LED D2 (ok. 2 sekundy) a potem jej zgaśnięcia (ok. 2 sekundy). Zwolnić przycisk	
2	Po upływie ok. 1 sekundy od zwolnienia przycisku, dioda LED D2 zaczyna migać	
3	W celu całkowitego wykasowania pamięci nacisnąć przycisk RADIO trakcie trzeciego mignięcia kontrolki	
4	Jeżeli kasowanie/reset pilota zakończyło się powodzeniem, LED D2 pojawi się 1 długie mignięcie	

RESET CENTRALKI

PARAMETRY DOMYŚLNE	WARTOŚCI	USTAWIENIA DOMYŚLNE
KANAŁ 1 INTENSYWNOŚĆ ŚWIATŁA	1 - 6	3
KANAŁ 2 INTENSYWNOŚĆ ŚWIATŁA	1 - 6	3
KANAŁ 3 INTENSYWNOŚĆ ŚWIATŁA	1 - 6	3
KANAŁ 4 INTENSYWNOŚĆ ŚWIATŁA	1 - 6	3
OUTPUT 1 CZUJNIK ŚWIATŁA	1 - 2	2
OUTPUT 2 CZUJNIK ŚWIATŁA	1 - 2	2
OUTPUT 3 CZUJNIK ŚWIATŁA	1 - 2	2
OUTPUT 4 CZUJNIK ŚWIATŁA	1 - 2	2
OŚWIETLENIE ŚWIATŁA	1-3	2

FAZA	OPIS	PRZYKŁAD
1	Wcisnąć i przytrzymać przycisk MENU do momentu zaświecenia się diody LED D1 (ok. 3 sekundy) a potem jej zgaśnięcia (ok. 3 sekundy). Zwolnić przycisk	
2	Po upływie ok. 1 sekundy od zwolnienia przycisku, dioda LED D1 zaczyna migać	
3	Aby wykonać reset i przywrócić ustawienia fabryczne, nacisnąć przycisk MENU w trakcie trzeciego mignięcia	
4	Jeżeli reset pilota zakończyło się powodzeniem, LED D1 mignie szybko 4 razy	

KOMUNIKATY O BŁĘDZIE



2 szybkie mignięcia diody LED D1+ pauza=PRZECIĄŻENIE WYJŚCIA 1
 3 szybkie mignięcia diody LED D1+ pauza=PRZECIĄŻENIE WYJŚCIA 2
 4 szybkie mignięcia diody LED D1+ pauza=PRZECIĄŻENIE WYJŚCIA 3
 5 szybkich mignięć diody LED D1+ pauza=PRZECIĄŻENIE WYJŚCIA 4
 6 szybkich mignięć diody LED D1 + pauza = ZBYT WYSOKA TEMPERATURA. Błąd można zresetować poprzez odłączenie zasilania od centralki.

5 - ODBIÓR TECHNICZNY ORAZ ODDANIE DO UŻYTKOWANIA

Instalacja może zostać oddana do użytkowania po przeprowadzeniu przez wykwalifikowanego technika odbioru technicznego. Technik zobowiązany jest do wykonania testów wymaganych przepisami wskazanymi w zależności od istniejących zagrożeń oraz do sprawdzenia, czy instalacja spełnia wymogi określone w mających zastosowanie uregulowaniach.

WYŁĄCZENIE FUNKCJI ZMIERZCHOWEJ NA WYJŚCIU

Dzięki temu programowi można wyłączyć funkcję zmierschową na żądanym wyjściu. Wyłączenie funkcji zmierschowej powoduje, że wyjście będzie pracować tylko przez sterowanie radiowe lub przez wejście centrali sterującej.

FAZA	OPIS	PRZYKŁAD
1	Naciśnij i zwolnij przycisk MENU określoną liczbę razy odpowiadającą wyjściu, dla którego chcemy wyłączyć funkcję zmierschową: 6 razy wyjście 1, 7 razy wyjście 2, 8 razy wyjście 3, 9 razy wyjście 4,	
2	Dioda LED D1 mignięciami sygnalizuje liczbę wykonanych wciśnień z pauzą 1 sekundy pomiędzy błyskami	
3	Naciśnij i przytrzymaj przycisk MENU przez ponad 3 sekundy	
4	Dioda LED pozostaje wyłączona	
5	Zwolnij przycisk MENU	
6	Dioda LED mignie powoli 2 razy. Naciśnij przycisk MENU podczas wskazania żądanej funkcji Pierwszy błysk - funkcja zmierschowa będzie wyłączona; Drugi błysk - funkcja zmierschowa będzie włączona.	
7	Po naciśnięciu klawisza MENU, dioda D1 LED mignie szybko 4 razy	

TYMCZASOWE WYŁĄCZENIE FUNKCJI ZMIERZCHOWEJ NA WYJŚCIU

Aby tymczasowo wyłączyć funkcję czujnika zmierschowego na wyjściu, należy uaktywnić wejście odpowiadające wyjściu, które ma zostać wyłączone na dłużej niż 35 sekund.
 W tym momencie wyjście zostanie wyłączone tak długo, jak wejście jest aktywne. Gdy wejście nie jest już aktywne, wyjście wznowi normalną pracę.

Fig 1 - BOXLED

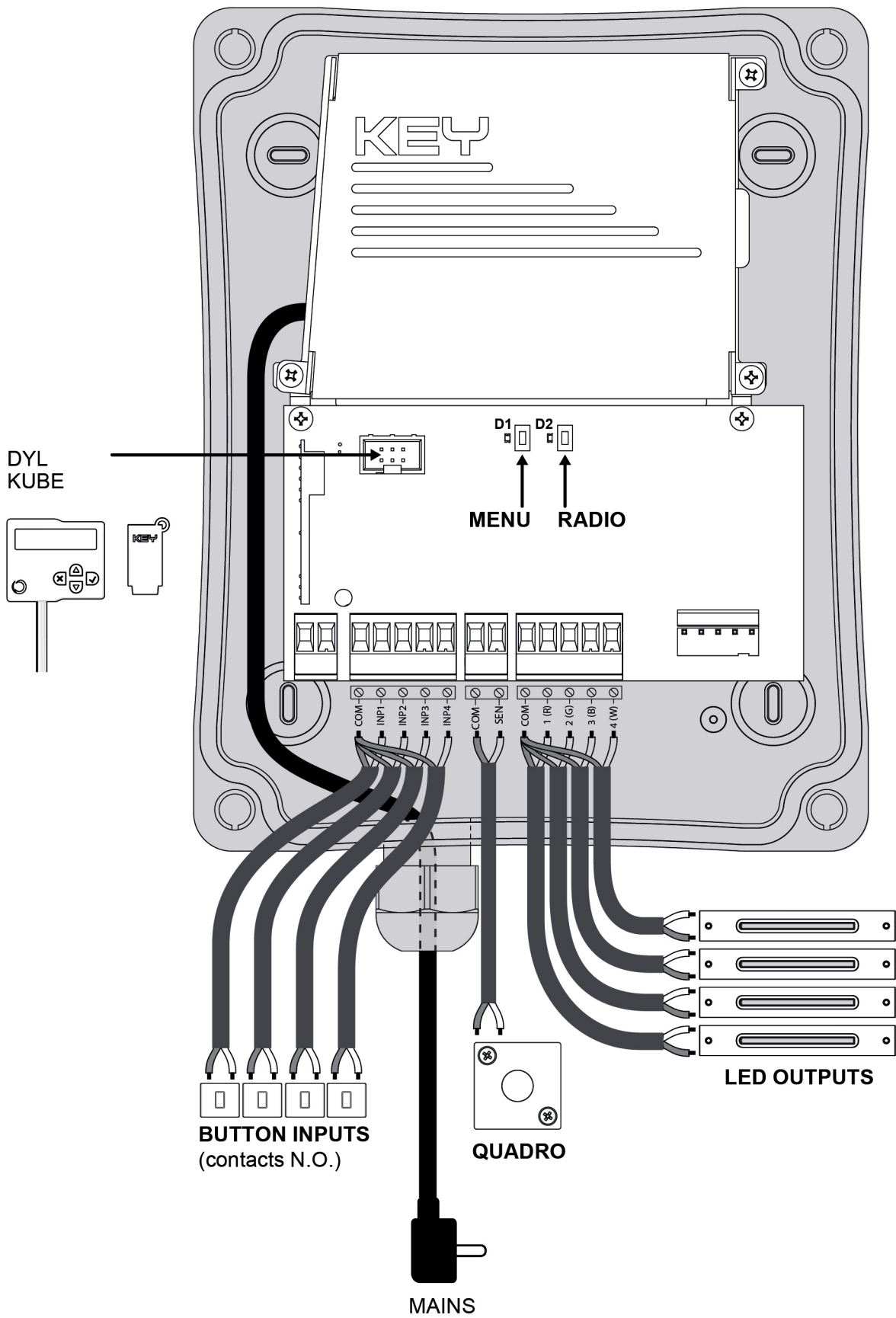

Fig 2 - BOXLED XL

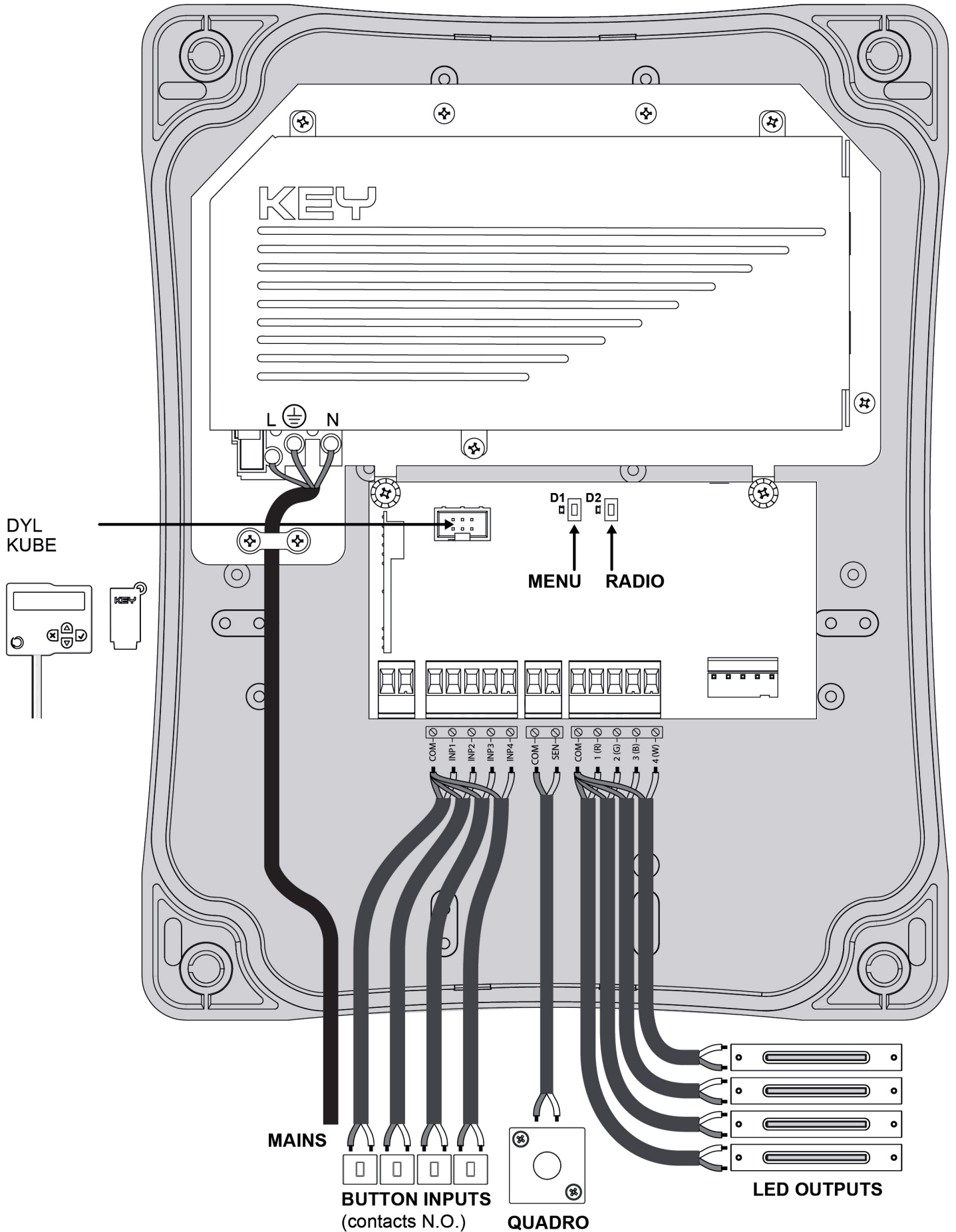

Fig 3

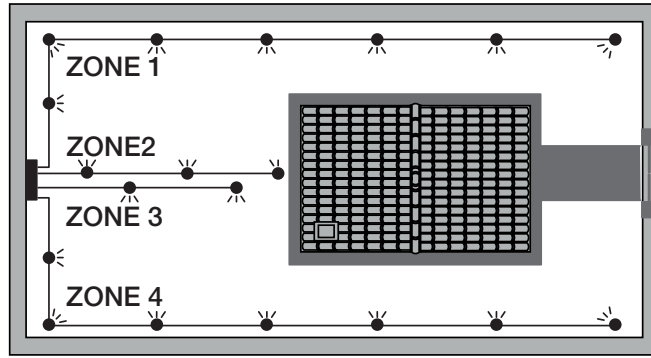

Fig 4



Fig 5

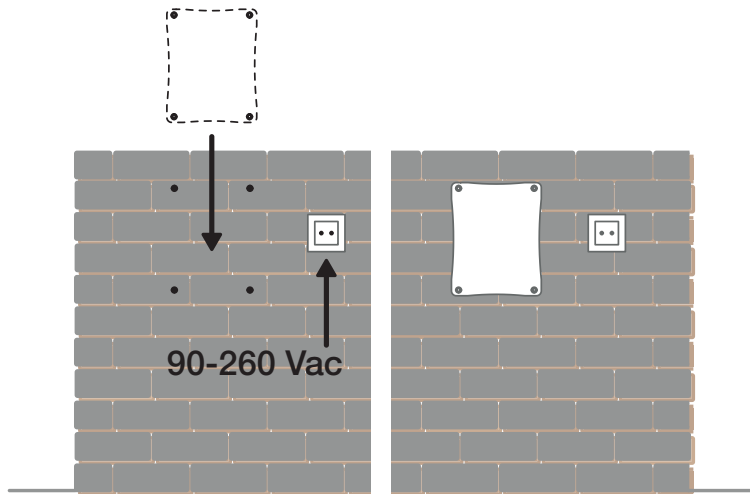

Fig 6

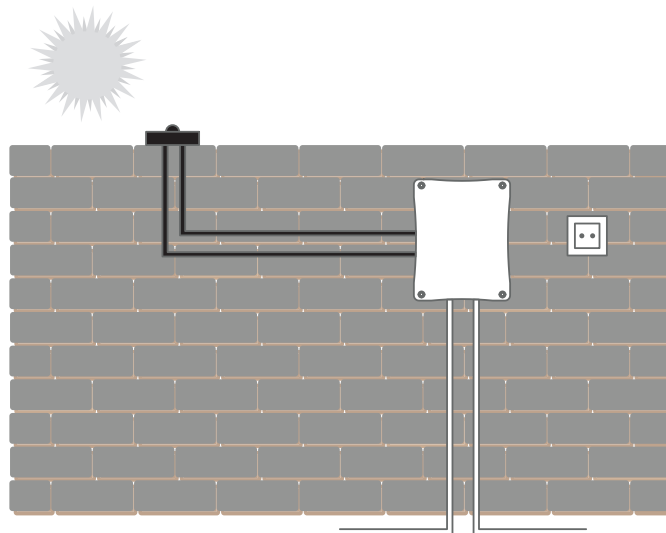

Fig 7

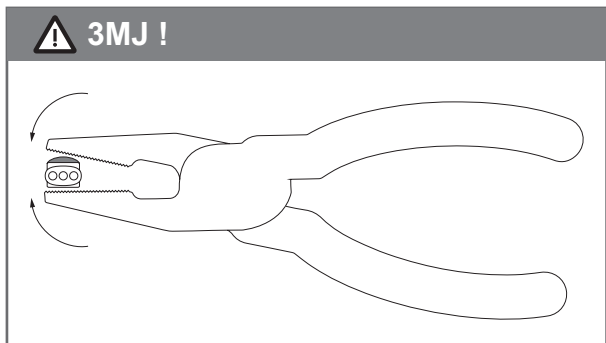
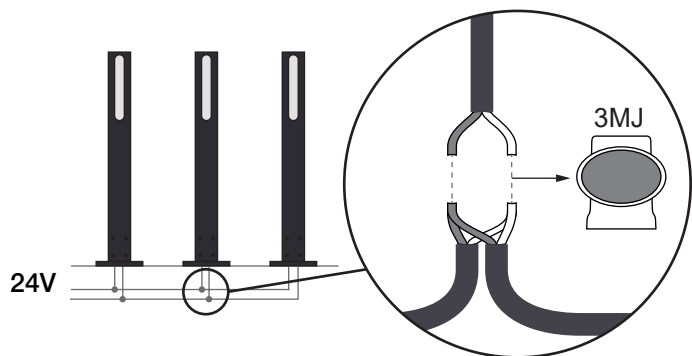

Fig 8

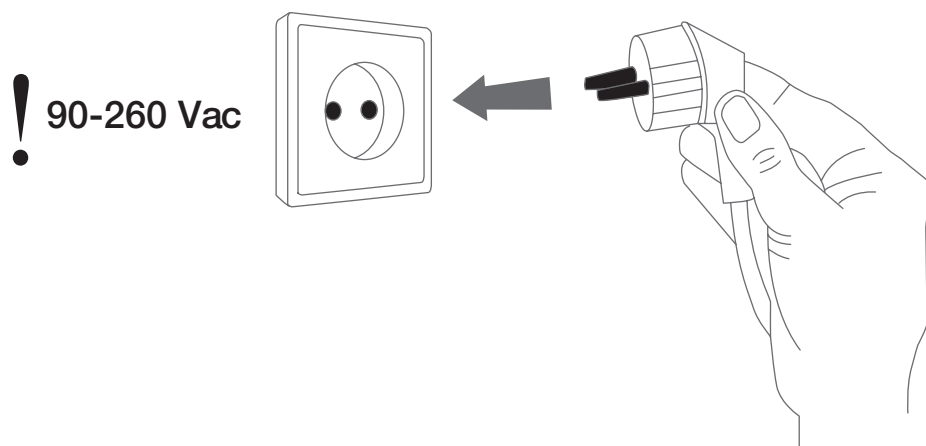

Fig 9 - IT

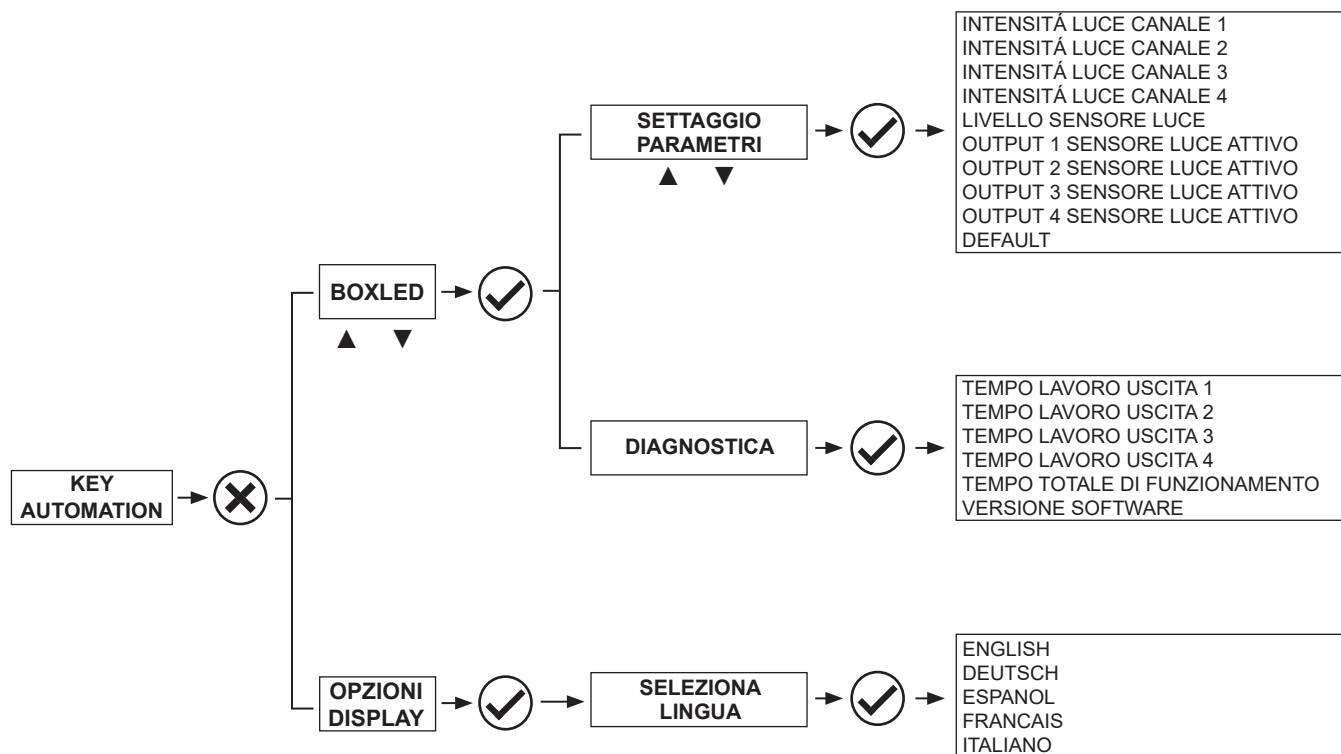

Fig 9 - EN

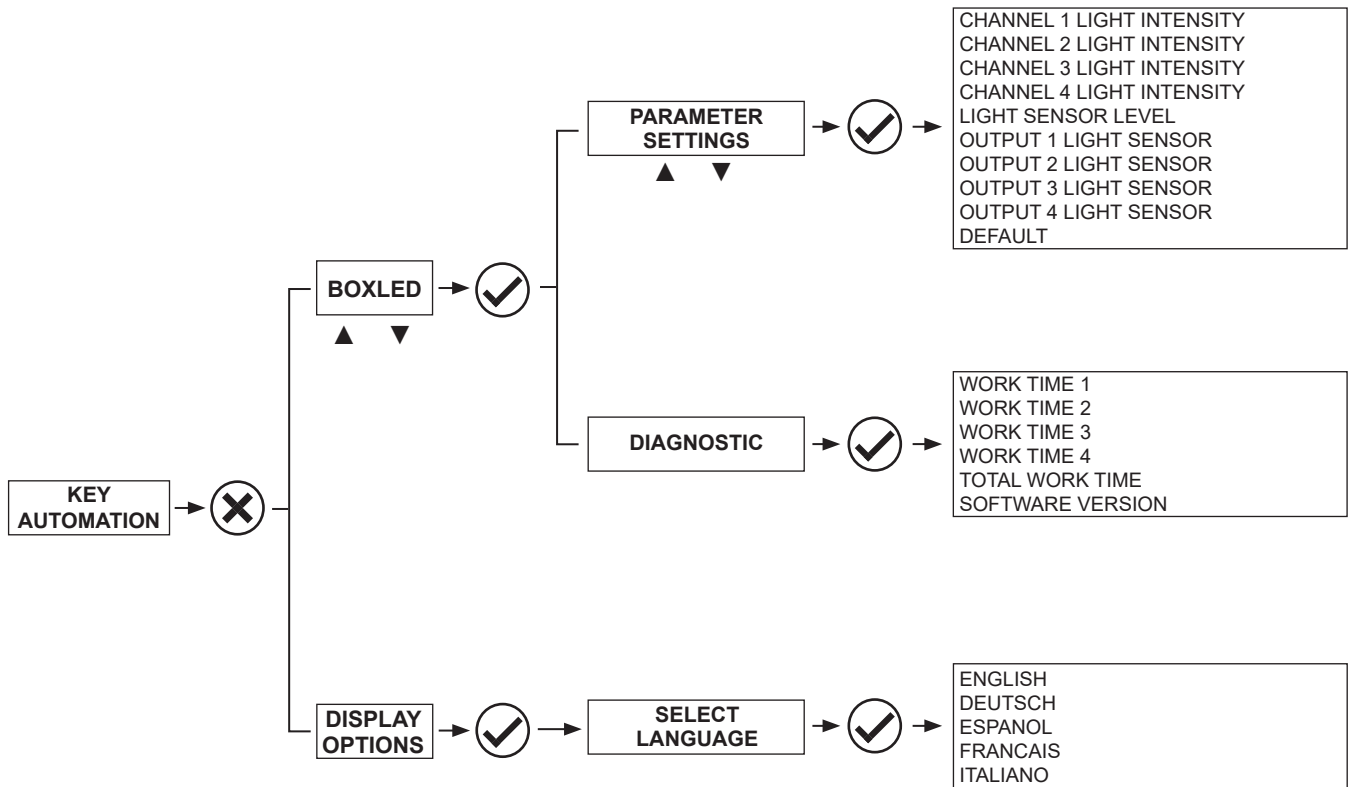

Fig 9 - FR

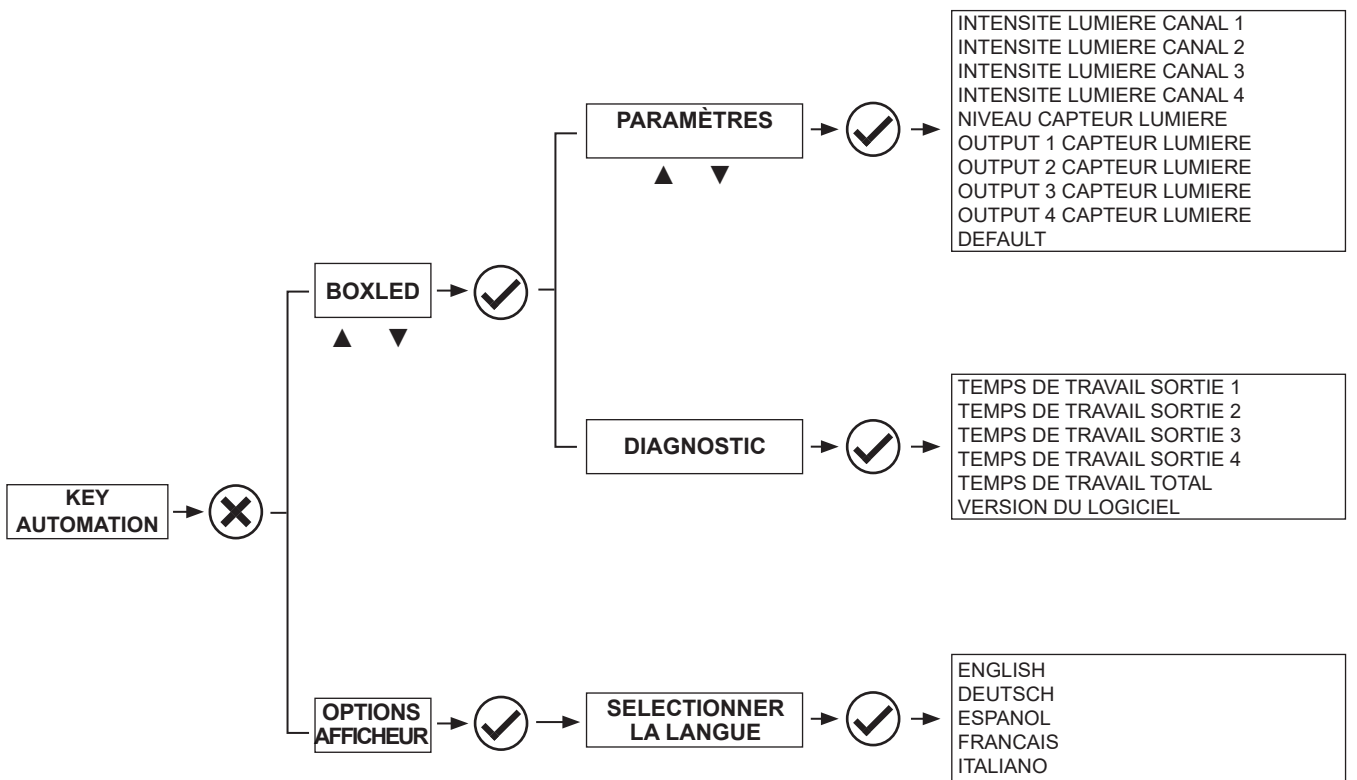

Fig 9 - ES

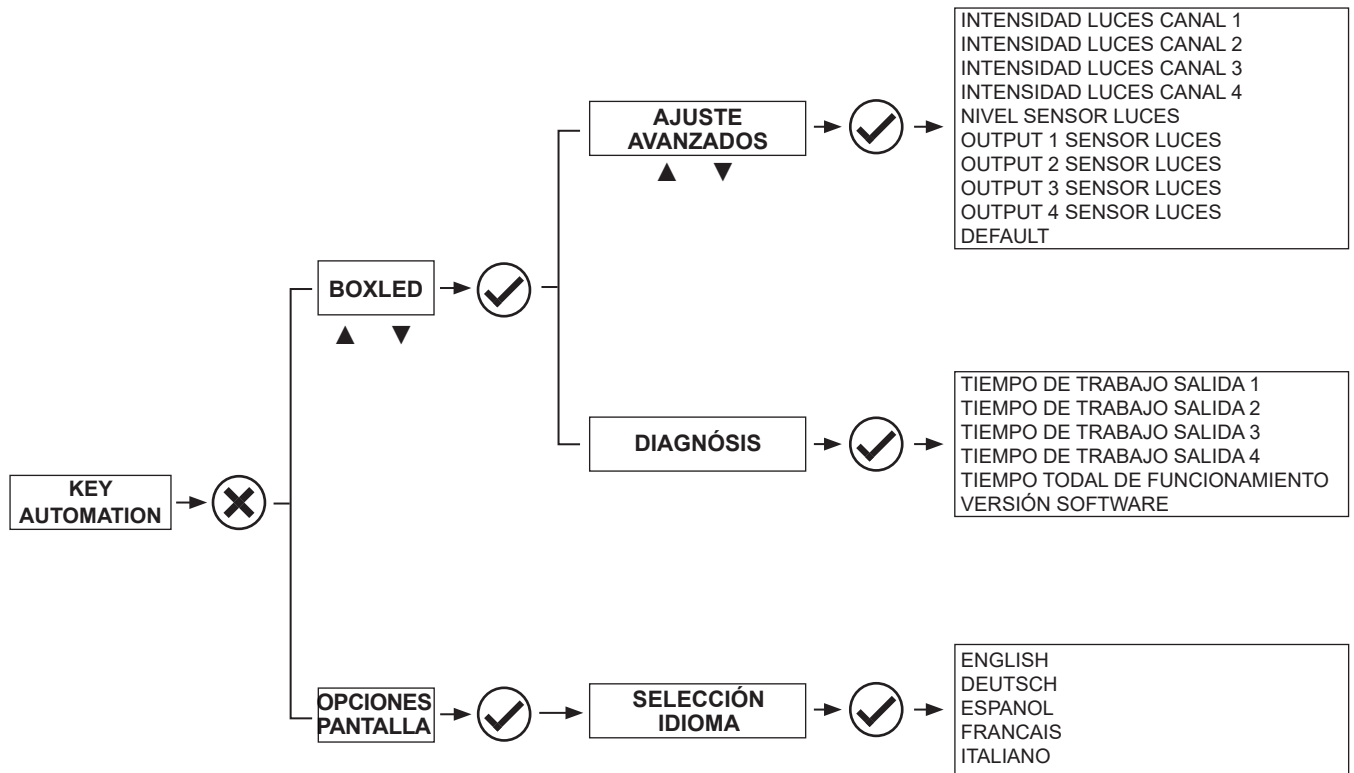
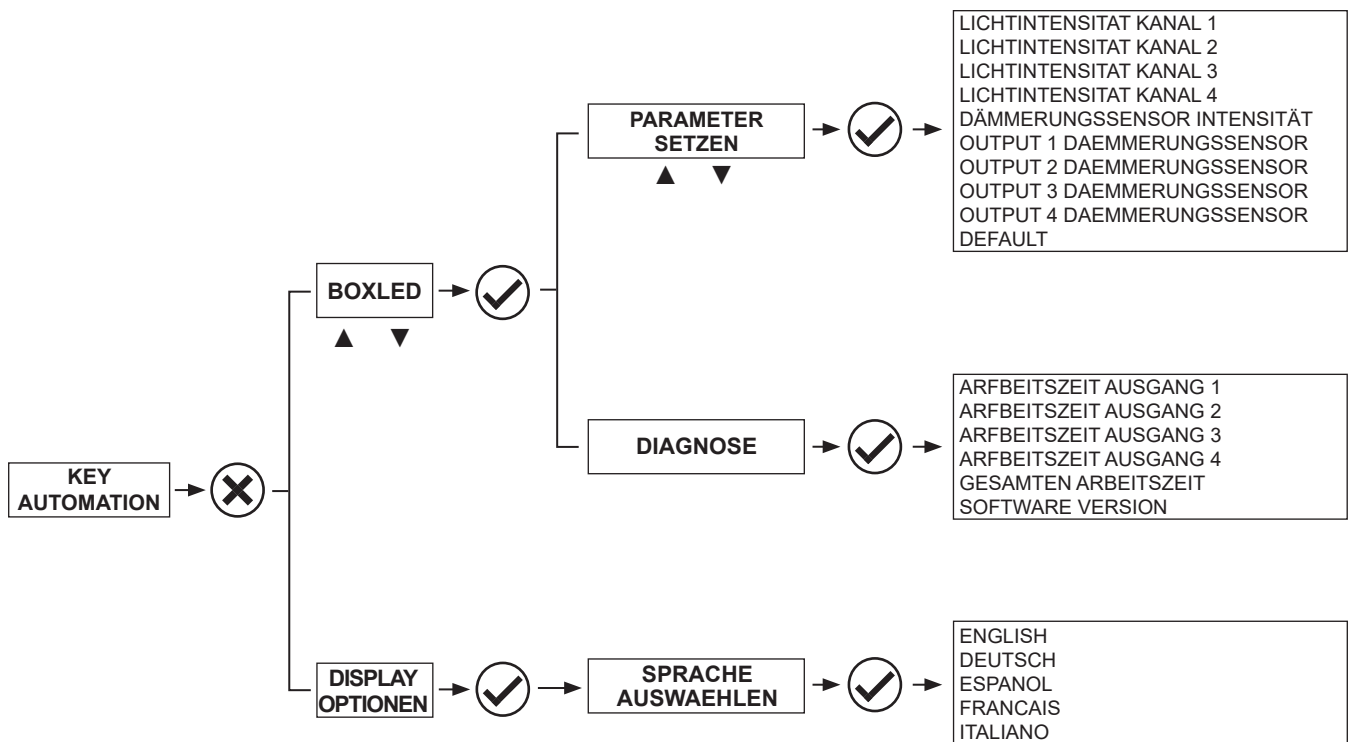
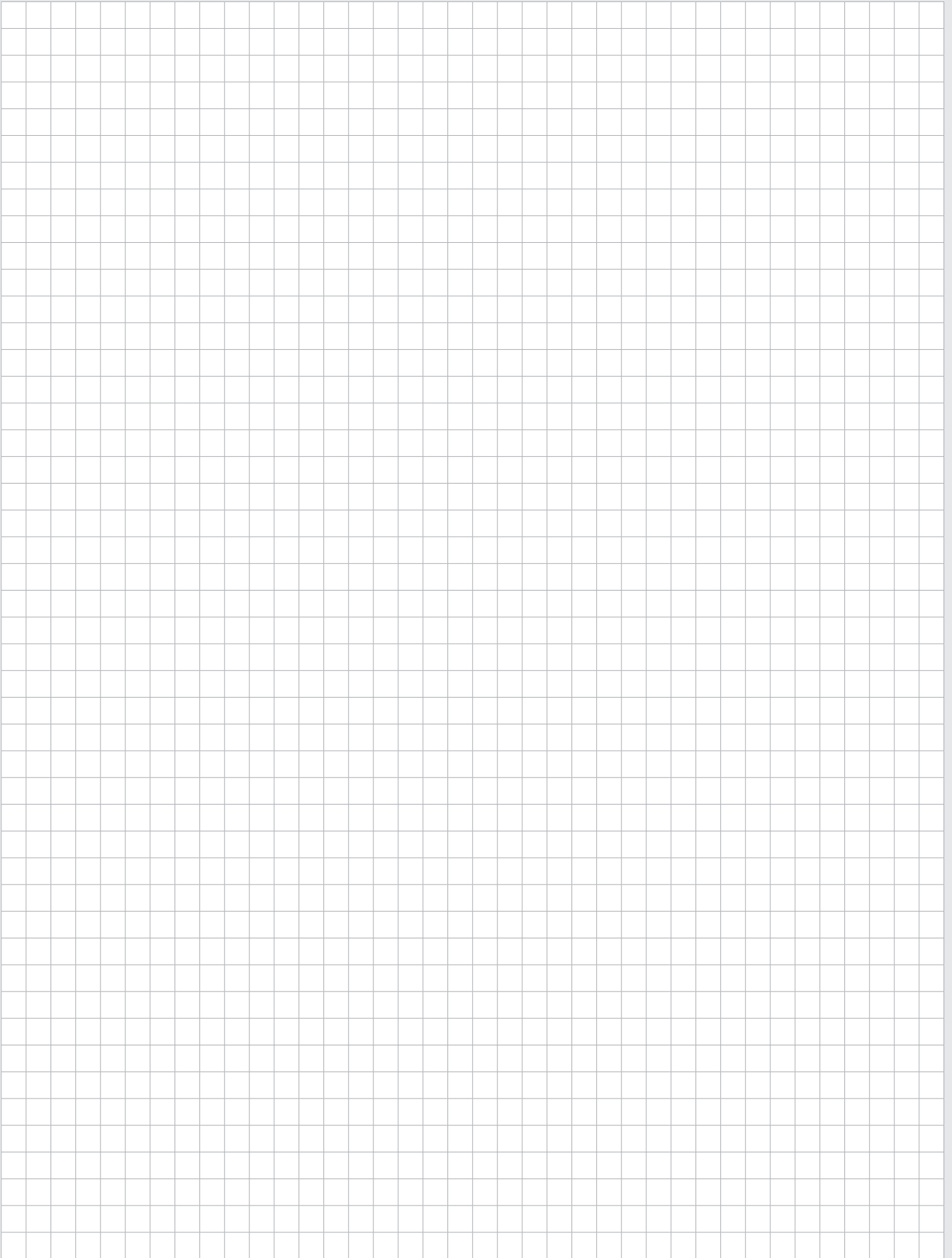

Fig 9 - DE



NOTE



NOTE

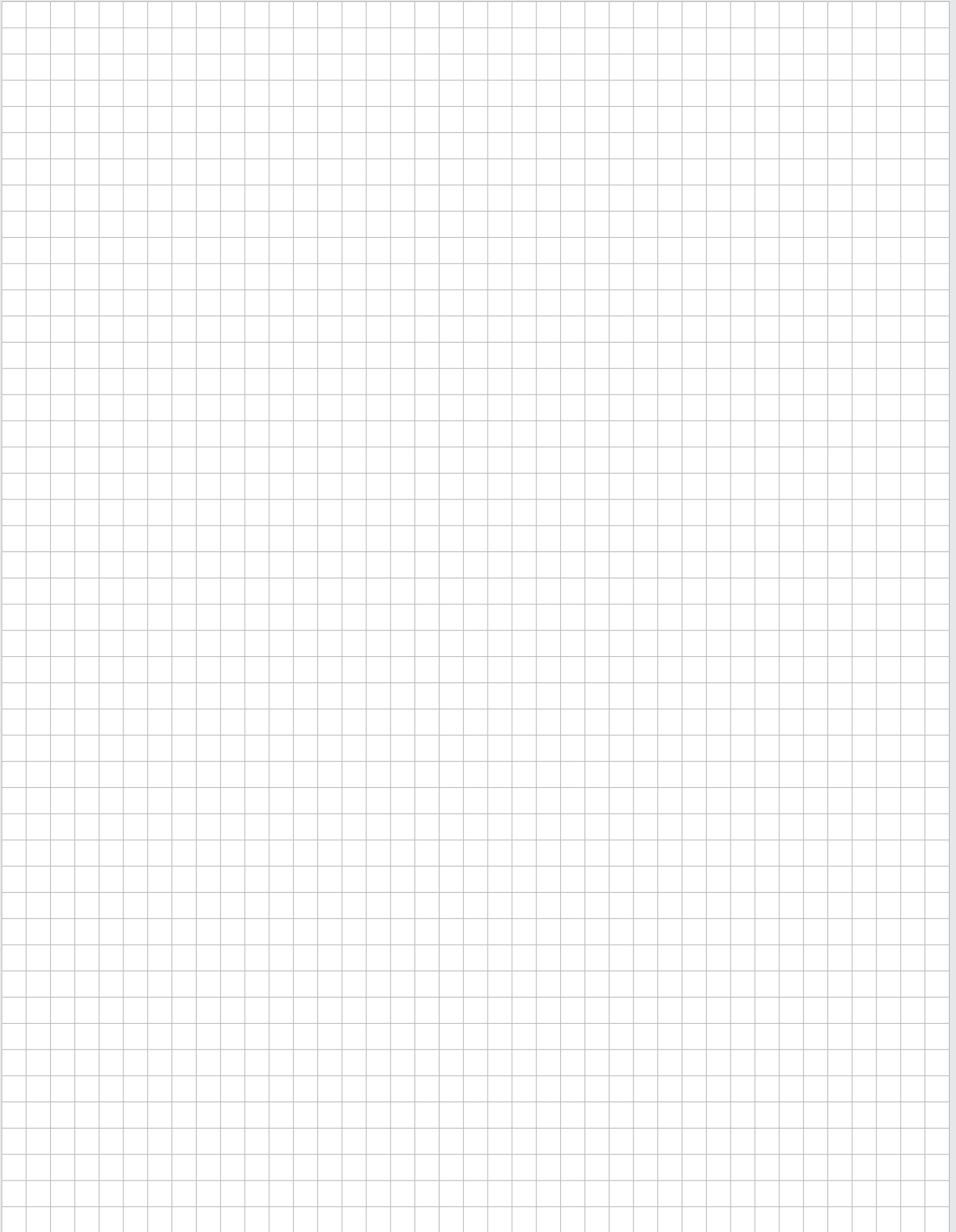

DICHIARAZIONE DI INCORPORAZIONE DI QUASI-MACCHINA DECLARATION OF INCORPORATION OF PARTLY COMPLETED MACHINERY

Il sottoscritto Nicola Michelin, Amministratore Delegato dell'azienda
The undersigned Nicola Michelin, General Manager of the company

Key Automation srl, Via Alessandro Volta, 30 - 30020 Noventa di Piave (VE) – ITALIA

dichiara che il prodotto tipo:
declares that the product type:

BOXLED
Centrale di controllo luci 24V per il giardino con radio integrata
Control unit for garden lights with built-in radio receiver

Models:
Models:

BOXLED, BOXLEDXL

E' conforme a quanto previsto dalle seguenti direttive comunitarie:
Is in conformity with the following community (EC) regulations:

Direttiva macchine / *Machinery Directive 2006/42/EC*
Direttiva compatibilità elettromagnetica / *EMC Directive 2014/30/EU*
Direttiva bassa tensione / *Low voltage Directive 2014/35/EU*
Direttiva radiofrequenza / *RED Directive 2009/125/EC*
Direttiva ErP / *ErP Directive 2009/125/EC*
Direttiva RoHS / *RoHS Directive 2011/65/UE*

Secondo quanto previsto dalle seguenti norme armonizzate:
In accordance with the following harmonized standards regulations:

ETSI EN 301489-3 V1.6.1, ETSI EN 301489-1 V1.9.2
ETSI EN 300220-2 V2.4.1
EN 61347-1:2015, EN 61347-1:2015
EN 61000-3-2:2014, EN 61000-3-3:2013
EN 61000-6-1:2009, EN 61000-6-3:2007 + A1:2011
EN 62493:2010
EN 55015:2013 + A1
EB 60598-1:2015

Dichiara che la documentazione tecnica pertinente al prodotto è stata redatta conformemente a quanto previsto dalla direttiva 2006/42/CE Allegato VII parte B e verrà fornita a fronte di una richiesta adeguatamente motivata dalle autorità nazionali.

Declares that the technical documentation is compiled in accordance with the directive 2006/42/EC Annex VII part B and will be transmitted in response to a reasoned request by the national authorities.

Dichiara altresì che non è consentita la messa in servizio del prodotto finché la macchina, in cui il prodotto è incorporato, non sia stata dichiarata conforme alla direttiva 2006/42/CE.

He also declares that is not allowed to use the above mentioned product until the machine, in which this product is incorporated, has been identified and declared in conformity with the regulation 2006/42/EC.

Noventa di Piave (VE), 03/04/17

Amministratore Delegato
General Manager
Nicola Michelin



Key Automation S.r.l.
Via A. Volta, 30
30020 Noventa di Piave (VE)
P.IVA 03627650264 C.F. 03627650264
info@keyautomation.it

Capitale sociale 154.000,00 i.v.
Reg. Imprese di Venezia 03627650264
REA VE 326953
www.keyautomation.it



Organizzazione con sistema di gestione certificato
ISO 9001:2008

Key Automation S.r.l.

Via Meucci - 30027 San Donà di Piave (VE)
T. +39 0421.307.456 - F. +39 0421.656.98
info@keyautomation.it - www.keyautomation.it

Instruction version
580BOXLED REV.04